

Cuisinières "POITOU" sans étuve n° 2414 et 2415

PIÈCES DÉTACHÉES

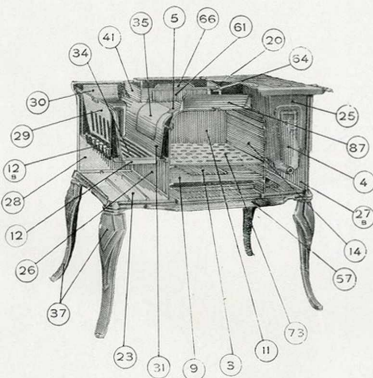
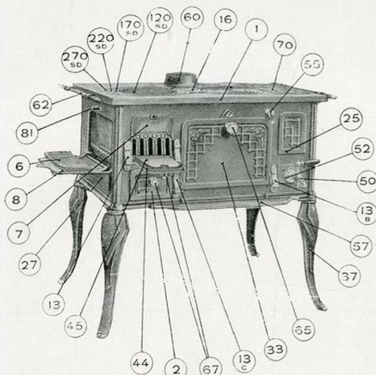

- 1 Dessus.
- 2 Plaque de cendrier.
- 3 Tampon de four.
- 4 Bain-marie.
- 5 Dessus de four.
- 6 Contreplaque de porte à rôtir.
- 7 Grille avant.
- 8 Porte à rôtir.
- 9 Dessous de four.
- 11 Fond de four (sabot).
- 12 Support de grille.
- 12 B Renvoi de cendres.
- 13 Nœud de pivotage gauche.
- 13 B Nœud de pivotage droit.
- 13 C Nœud de pivotage double.
- 14 Côté droit de four.
- 16 Coup de feu.
- 20 Boîte à fumée.
- 23 Fond.
- 25 Façade pour porte plate.
- 25 A Façade pour porte bombée.
- 26 Côté gauche de four.
- 27 Pignon gauche.
- 27 B Pignon droit.
- 28 Derrière.
- 29 Grille côté gauche de foyer.
- 30 Fond de foyer.
- 31 Côté droit de foyer.
- 33 Porte de four plate.
- 33 A Porte bombée.
- 34 Grille à charbon.
- 35 Parabole.
- 37 Pied.
- 41 Entretoise (fait corps avec la pièce 26)
- 42 Grille à bois.
- 44 Porte de foyer.
- 45 Contreplaque de porte de foyer.
- 50 Robinet.
- 52 Rosace de robinet.
- 55 Anneau de tirette.
- 57 Bavette.
- 60 Raccord de buse.
- 61 Volet mobile.
- 62 Barre main courante de côté.
- 64 Encadrement de volet.
- 65 Gros bouton.
- 66 Tampon de buse.
- 67 Petit bouton.
- 70 Couvercle de bain-marie.
- 73 Plaque de four ajourée.
- 81 Mentonnet.
- 87 Protège dessus de four.
- 90 Tirant d'assemblage.
- SD 120 Tampon central (série Standard).
- SD 170 Couronne petite.
- SD 220 " interméd.
- SD 270 " grande.

Pour faciliter le remplacement des pièces de rechange, prière de toujours bien indiquer les numéros portés sur les dites pièces et sur les dessins ci-dessus.

"REINA"

Cuisinières fonte sans chaudière - Foyer houille

Ces cuisinières sont entièrement en fonte. — Quoique de petites dimensions leur four est large et profond. — Le **foyer ovale** à houille rayonne directement dans le four. — Le dessus est muni de tampons et ronds du type "standard".



Se livrent seulement dans les dispositions suivantes, à spécifier à la commande :

DISPOSITION I. — Complètement fonte minée, boutons nickelés.

DISPOSITION II. — Façade complètement émaillée, côtés fonte minée, boutons nickelés.

DISPOSITION III. — Façade et côtés complètement émaillés, boutons nickelés.

N^{os} 428 A et 429 A. — Dessus non poli. — Sont toujours livrées avec grands pieds, mais à la demande peuvent être livrées à galeries de côté. Aux mêmes conditions, avec petits pieds. — Peuvent se livrer également avec galeries de côtés.

N^o 430 A. — Dessus poli. — Sur demande, et moyennant supplément peut se livrer avec barre avant nickelée.

Numéros.	428 A	429 A	430 A
Largeur du dessus.	0.500	0.570	0.600
Profondeur.	0.340	0.390	0.445
Hauteur grands pieds.	0.640	0.650	0.720
Hauteur petits pieds.	0.500	0.530	
Four	Largeur.	0.240	0.270
	Profondeur.	0.290	0.355
Diamètre de la buse.	Hauteur.	0.155	0.200
		0.097	0.118
Poids à l'expédition.	40 kgs	60 kgs	80 kgs

Ces cuisinières se font toujours avec foyer à gauche.

Elles peuvent se livrer dans les teintes suivantes : Vert, bleu, gris, acajou, aubergine.

Cuisinières fonte "REINA" sans chaudière n^{os} 428 et 429

PIÈCES DÉTACHÉES

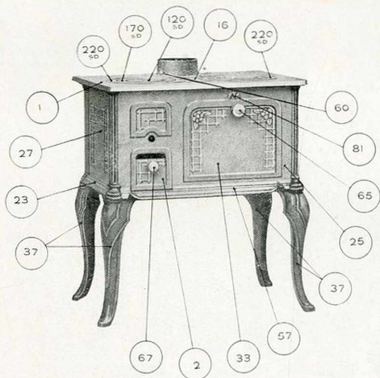

- 1 Dessus.
- 2 Plaque de cendrier.
- 5 Dessus de four.
- 9 Dessous de four.
- 12 Support de grille.
- 16 Coup de feu.
- 23 Fond.
- 25 Façade pour porte plate.
- 25A Façade pour porte bombée.
- 26 Côté gauche de four.
- 27 Pignon gauche.
- 27B Pignon droit.
- 28 Derrière.
- 33 Porte de four plate.
- 33A Porte bombée.
- 34 Gousset.
- 35 Retour de flamme.
- 37 Pied.
- 57 Bavette.
- 60 Raccord de buse.
- 65 Gros bouton.
- 66 Tampon de buse.
- 67 Petit bouton.

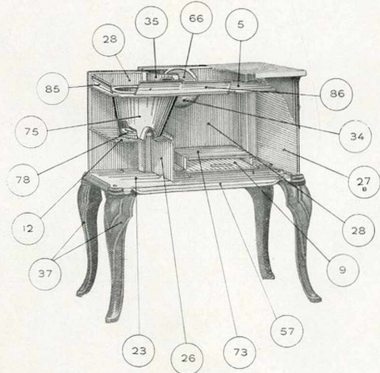

- 57
- 60
- 65
- 66
- 67
- 73 Plaque de four tôle.
- 75 Foyer houille.
- 78 Grille ovale.
- 81 Mentonnet.
- 85 Protège-côté.
- 86 Protège-façade.
- 90 Tirant d'assemblage.
- SD 120 Tampon central, série standard.
- SD 170 Couronne petite »
- SD 220 Couronne intermé »

Pour faciliter le remplacement des pièces de rechange, prière de toujours bien indiquer les numéros portés sur les dites pièces et sur les dessins ci-dessus.

Pour les pièces détachées de la cuisinière REINA 430 se reporter à la page suivante (comme n^{os} 431 et 432).

"REINA"

Cuisinières fonte avec ou sans chaudière - Foyer houille

Ces cuisinières sont entièrement en fonte et à foyer ovale à houille une pièce. Cendrier dans la façade et porte de foyer abattante munie d'une plaque de protection. Le four est chauffé par la radiation du foyer, la buse ronde est mobile et peut se placer dessus au milieu, ou à l'arrière. Le dessus est meulé et poli.

Elles sont toujours livrées avec galeries sur les côtés.



Se livrent seulement dans les dispositions suivantes, à spécifier à la commande :

DISPOSITION I. — Complètement fonte minée, boutons, nœuds de portes nickelés.

DISPOSITION II. — Façade complètement émaillée, côtés fonte minée, boutons, nœuds de portes nickelés.

DISPOSITION III. — Façade et côtés complètement émaillés, boutons, nœuds de portes nickelés.

Se livre également avec chaudière en 0.60 et 0.65 (nos 1430 et 1431).

Moyennant supplément, ces cuisinières peuvent être livrées avec barre avant nickelée, au lieu de galeries sur les côtés.

	Numéros.	431	432
Largeur du dessus sans galeries		0.650	0.700
Largeur du dessus avec galeries		0.760	0.810
Profondeur		0.465	0.480
Hauteur	Largeur	0.720	0.730
	Profondeur	0.335	0.365
	Hauteur	0.380	0.405
Diamètre de la buse		0.240	0.240
Poids à l'expédition		0.125	0.125
		85kgs	90kgs

Ces cuisinières se font toujours avec foyer à gauche.

Elles peuvent se livrer dans les teintes suivantes : Vert, bleu, gris, acajou, aubergine.

Cuisinières fonte "REINA" sans chaudière n^{os} 431-432

PIÈCES DÉTACHÉES

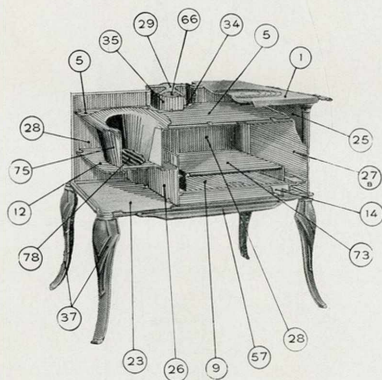
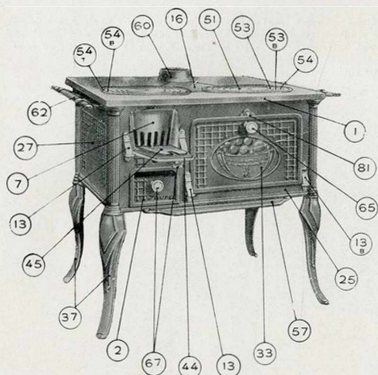

- 1 Dessus.
- 2 Plaque de cendrier.
- 3 Dessus de four.
- 7 Grille avant.
- 9 Dessus de four.
- 12 Support de grille.
- 3 Nœud de pivotage gauche.
- 15 Nœud de pivotage droit.
- 14 Support de plaque de four.
- 16 Coup de feu.
- 23 Fond.
- 25 Façade.
- 26 Côté gauche de four.
- 27 Pignon gauche.
- 27 Pignon droit.
- 28 Derrière.
- 29 Boîte à fumée.
- 33 Porte de four.
- 34 Gousset.
- 35 Retour de flamme.
- 37 Pied.
- 44 Porte de foyer.
- 45 Contreplaque de porte de foyer.
- 51 Tampon central.
- 53 Couronne petite.
- 53 Couronne intermédiaire.
- 54 Couronne intermédiaire.
- 54 Couronne intermédiaire.
- 54 Couronne grande.
- 57 Bavette.
- 60 Raccord de buse.
- 62 Barre main courante de côté.
- 65 Gros bouton.
- 66 Tampon de buse.
- 67 Petit bouton.
- 73 Plaque de four tôle.
- 75 Foyer houille.
- 78 Grille ovale.
- 81 Mentonnet.
- 90 Tirant d'assemblage.

Pour faciliter le remplacement des pièces de rechange, prière de toujours bien indiquer les numéros portés sur les dites pièces et sur les dessins ci-dessus.

"ARGIA"

Cuisinières fonte sans étuve, à chaudière - Foyer mixte ou foyer houille

Entièrement en fonte, ces cuisinières sont toujours livrées, sauf avis contraire, avec foyer ovale à houille une pièce et dessus meulé et poli muni de tampons et de ronds du type "standard". A retour de flamme, le four est chauffé par la circulation de la flamme, un volet mobile permet le tirage direct. La buse mobile peut se placer soit au milieu soit à l'arrière.

Elles sont toujours livrées avec galeries sur les côtés.

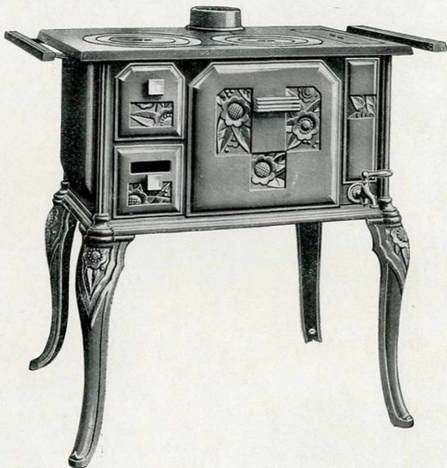

Se livrent seulement dans les dispositions suivantes, à spécifier à la commande :

- DISPOSITION I. — Complètement fonte minée, poignées, boutons nickelés.
DISPOSITION II. — Façade complètement émaillée, côtés fonte minée, poignée, boutons nickelés.
DISPOSITION III. — Façade et côtés complètement émaillés, poignée, boutons nickelés.
Moyennant supplément, ces cuisinières peuvent être livrées avec barre avant au lieu de galeries sur les côtés.
A la demande peuvent être livrées sans chaudière (voir tarif).

	Numéros.	465	473
Largeur du dessus sans galeries		0.650	0.730
Largeur du dessus avec galeries		0.790	0.890
Profondeur		0.400	0.440
Hauteur.		0.700	0.700
Contenance de la chaudière.		5 litres	5 litres
Four	Largeur.	0.280	0.350
	Profondeur	0.510	0.560
	Hauteur.	0.255	0.255
Diamètre de la buse		0.118	0.125
Poids à l'expédition.		65 kg.	75 kg

Ces cuisinières se font toujours avec foyer à gauche.

Elles peuvent se livrer dans les teintes suivantes : Vert, bleu, gris, acajou, aubergine.

Cuisinières "ARGIA" n^{os} 465 et 473

PIÈCES DÉTACHÉES

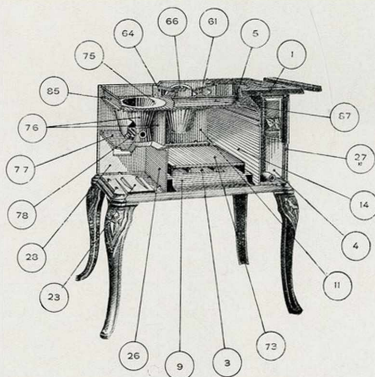
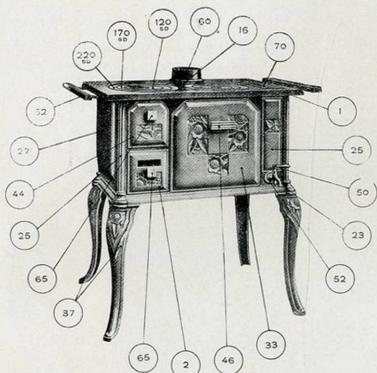

- 1 Dessus.
 - 2 Plaque de cendrier.
 - 3 Tampon de four.
 - 4 Bain-marie.
 - 5 Dessus de four.
 - 9 Dessous de four.
 - 11 Fond de four.
 - 14 Côté droit de four.
 - 16 Coup de feu.
 - 23 Fond.
 - 25 Façade.
 - 26 Côté gauche de four.
 - 27 Pignon gauche.
 - 27 8 Pignon droit.
 - 28 Derrière.
 - 33 Porte de four.
 - 37 Pied.
 - 44 Porte de foyer.
 - 46 Poignée de four.
 - 50 Robinet.
 - 52 Rosace de robinet.
 - 60 Raccord de base.
 - 61 Chicane mobile.
 - 62 Barre main courante de côté.
 - 64 Chicane fixe.
 - 65 Gros bouton.
 - 66 Tampon de buse.
 - 70 Couverture de bain-marie.
 - 73 Plaque de four tôle.
 - 75 Foyer houille.
 - 76 Partie avant de foyer houille.
 - 77 Support de foyer.
 - 78 Grille ovale.
 - 85 Protège pignon.
 - 87 Protège dessus de four.
- SD 120 Tampon central (série Standard).
 SD 170 Couronne petite "
 SD 220 " interméd. "
 SD 270 " grande "
 (seulement pour n° 473)

Pour faciliter le remplacement des pièces de rechange, prière de toujours bien indiquer les numéros portés sur les clés pièces et sur les dessins ci-dessus.

"MILRAY-FONTE"

Cuisinières fonte émaillée - Foyer mixte ou foyer houille

Ces cuisinières sont entièrement en fonte ; le dessus meulé et poli est à trois trous munis de tampons et ronds "standard".

Sauf avis contraire elles sont toujours livrées avec foyer mixte. A la demande elles peuvent être livrées, aux mêmes conditions, avec foyer ovale à houille une pièce.

Le côté droit de foyer rayonne dans le four dont la porte est **équilibrée** et doublée d'une plaque en fonte.

A retour de flamme, le four et l'étuve sont chauffés par la circulation de la flamme ; une clé permet d'obtenir le tirage direct.

La buse ovale mobile peut se placer soit au milieu, soit à droite, soit à l'arrière.

Chaque cuisinière est livrée avec une mitre à clé ainsi qu'un robinet à pression, modèle perfectionné.



Se livrent seulement dans la disposition suivante à spécifier à la commande :

DISPOSITION III. — Façade et côtés complètement émaillés, poignées, boutons, nœuds de porte nickelés.

Moyennant suppléments, ces cuisinières peuvent être livrées avec barre circulaire nickelée.

Sauf avis contraire sont livrées avec barre avant nickelée.

Numéros.	2170	2180	Numéros.	2170	2180	
Largeur du dessus.	0.710	0.810	Four	Largeur	0.275	0.320
Largeur du dessus y compris les barres	0.840	0.940		Profondeur	0.390	0.410
Profondeur du dessus.	0.550	0.575		Hauteur.	0.260	0.260
Prof. totale du dessus y compris la busette et les barres.	0.650	0.650	Etuve	Largeur	0.275	0.320
Hauteur	0.790	0.790		Profondeur	0.460	0.480
Contenance de la chaudière.	6 l. 25	8 l. 25	Hauteur.	0.190	0.190	
Diamètre de la mitre.	0.152	0.152	Poids à l'expédition	170 kgs	185 kgs	

Ces cuisinières ne se font qu'avec foyer à gauche et chaudière à niveau.

Elles peuvent être livrées dans les teintes suivantes : Vert, bleu, gris, acajou, aubergine.

"NOVIA-ÉCOSSAISE"

Cuisinières fonte émaillée - Foyer mixte ou foyer houille

Nos cuisinières "NOVIA-ÉCOSSAISE" sont entièrement en fonte ; le dessus meulé et poli est à trois trous munis de tampons et ronds "standard".

Sauf avis contraire elles sont toujours livrées avec foyer mixte. A la demande elles peuvent être livrées, aux mêmes conditions, avec foyer ovale à houille une pièce.

Le côté droit de foyer rayonne dans le four dont la porte est **équilibrée** et doublée d'une plaque en fonte.

A retour de flamme, le four et l'étuve sont chauffés par la circulation de la flamme ; une clé permet d'obtenir le tirage direct.

La base ovale mobile peut se placer soit au milieu, soit à droite, soit à l'arrière.

Chaque cuisinière est livrée avec une mitre à clé ainsi qu'un robinet à pression, modèle perfectionné.

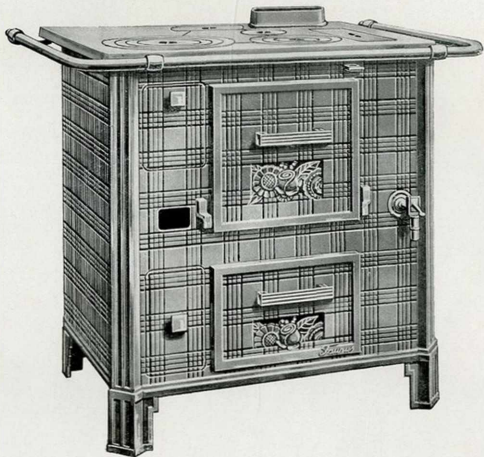

Se livrent seulement dans la disposition suivante :

DISPOSITION III. — Façade et côtés complètement émaillés, poignées, boutons, nœuds de portes nickelés. Moyennant supplément, ces cuisinières peuvent être livrées avec barre circulaire nickelée. Sauf avis contraire sont livrées avec barre avant nickelée.

Numéros.			Numéros.		
	5170	5180		5170	5180
Largeur du dessus.	0.710	0.810	Diamètre de la mitre.	0.132	0.132
Largeur du dessus y compris les barres.	0.840	0.940	Four } Largeur.	0.275	0.350
Profondeur du dessus.	0.550	0.575	Four } Profondeur.	0.390	0.410
Prof. totale du dessus y compris la busette et les barres.	0.650	0.790	Four } Hauteur.	0.260	0.260
Hauteur.	0.790	0.790	Four } Largeur.	0.275	0.320
Contenance de la chaudière.	61.25	81.25	Four } Profondeur.	0.460	0.480
			Four } Hauteur.	0.190	0.190
			Poids à l'expédition.	170 kgs	185 kgs

Ces cuisinières ne se font qu'avec foyer à gauche et chaudière à niveau.

Elles peuvent être livrées dans les teintes suivantes : Vert, bleu, gris, acajou, aubergine.

"NOVIA"

Cuisinières fonte émaillée - Style Moderne

Foyer mixte ou foyer houille

Modernes de lignes et de conception, nos cuisinières "NOVIA" sont entièrement en fonte ; le dessus meulé et poli est à trois trous munis de tampons et de ronds "standard".

Sauf avis contraire elles sont toujours livrées avec foyer mixte. A la demande elles peuvent être livrées aux mêmes conditions avec foyer ovale à houille une pièce.

Le côté droit de foyer rayonne dans le four dont la porte est équilibrée et doublée d'une plaque de fonte. A retour de flamme, le four et l'étuve sont chauffés par la circulation de la flamme ; une clé permet d'obtenir le tirage direct. La buse ovale mobile peut se placer soit au milieu, soit à droite, soit à l'arrière.

Chaque cuisinière est livrée avec une mitre à clé ainsi qu'un robinet à pression, modèle perfectionné.

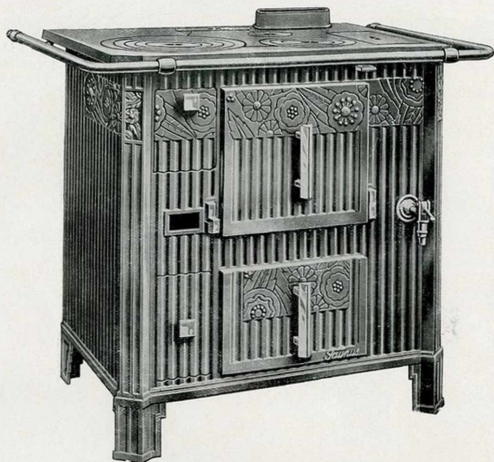

Se livrent seulement dans la disposition suivante :

DISPOSITION III. — Façade et côtés complètement émaillés, poignées, boutons, nœuds de porte nickelés.

Moyennant supplément, ces cuisinières peuvent être livrées avec barre circulaire nickelée.

Sauf avis contraire sont livrées avec barre avant nickelée.

Numéros	170	180	Numéros.	170	180
Largeur du dessus..	0.710	0.810	Diamètre de la mitre..	0.132	0.152
Largeur du dessus y compris les barres..	0.840	0.940	Four { Largeur	0.275	0.320
Profondeur du dessus..	0.500	0.575	{ Profondeur	0.350	0.410
Prof. totale du dessus y compris la busette et les barres..	0.650	0.650	{ Hauteur..	0.263	0.260
Hauteur..	0.790	0.790	Etuve { Largeur	0.275	0.320
Contenance de la chaudière..	61.25	81.25	{ Profondeur..	0.460	0.480
			{ Hauteur..	0.190	0.190
			Poids à l'expédition..	170 kgs	185 kgs

Ces cuisinières ne se font qu'avec foyer à gauche et chaudière à niveau.

Elles peuvent être livrées dans les teintes suivantes : Vert, bleu, gris, acajou, aubergine.

CUISINIÈRES FONTE ÉMAILLÉE "NOVIA", "NOVIA-ÉCOSSAISE" et "MILRAY-FONTE"

PIÈCES DÉTACHÉES

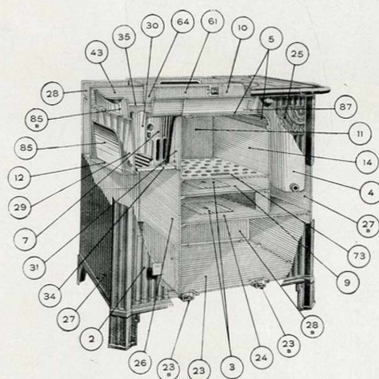
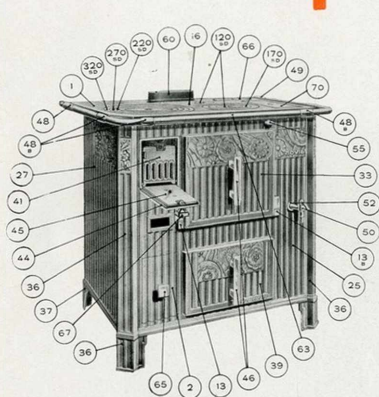

- 1 Dessus.
 - 2 Plaque de cendrier.
 - 3 Tampon de four et d'étuve.
 - 4 Bain-marie.
 - 5 Dessus de four.
 - 6 Recouvrement de boîte à fumée.
 - 7 Grille avant.
 - 9 Dessous de four.
 - 10 Plaque interm. de retour de flamme.
 - 11 Fond de four.
 - 12 Support de grille.
 - 13 Nœud de pivotage gauche.
 - 13 b Nœud de pivotage droit.
 - 14 Côté droit de four.
 - 16 Coup de feu.
 - 23 Fond.
 - 23 b Petit gousset gauche (lire 23 c).
 - 23 b Petit gousset droit (lire 23 n).
 - 24 Dessus d'étuve.
 - 25 Façade.
 - 26 Côté gauche de four.
 - 27 Pignon gauche.
 - 27 b Pignon droit.
 - 28 Derrière supérieur.
 - 28 b Derrière inférieur.
 - 29 Côté gauche de foyer.
 - 30 Fond de foyer.
 - 31 Côté droit de foyer.
 - 32 Contreplaque de porte de four.
 - 33 Porte de four.
 - 34 Grille à charbon.
 - 35 Fond de foyer à bois.
 - 36 Colonne avant.
 - 37 Pied arrière.
 - 39 Poêle d'étuve.
 - 41 Grille abattante.
 - 42 Grille à bois.
 - 43 Entretoise.
 - 44 Porte de foyer.
 - 45 Contreplaque de porte de foyer.
 - 46 Poignée.
 - 48 Support gauche de main courante.
 - 48 b Support interm. de main courante.
 - 49 Support droit de main courante.
 - 50 Robinet.
 - 55 Rosace de robinet.
 - 55 Anneau de tirette.
 - 60 Raccord de base.
 - 61 Volet mobile.
 - 63 Barre grande main courante.
 - 64 Encadrement de volet.
 - 65 Bouton de cendrier.
 - 66 Tampon ovale.
 - 67 Bouton de porte de foyer.
 - 70 Couvercle de bain-marie.
 - 73 Plaque de four ajourée.
 - 74 Axe à ressort.
 - 85 Protège côté inférieur.
 - 85 b Protège côté supérieur.
 - 87 Protège dessus de four.
- SD 120 Tampon central Série standard.
SD 170 Couronne petite " " "
SD 220 " interm. " " "
SD 270 " " " " "
SD 320 " grande " " "

Pour faciliter le remplacement des pièces de rechange, prière de toujours bien indiquer les numéros portés sur les dites pièces et sur les dessins ci-dessus.

"NANCY-ÉCOSSAISE"

Cuisinières fonte décorée - Foyer mixte

Le décor nouveau de cette nouvelle série de cuisinière la rend particulièrement séduisante.

Entièrement en fonte, le dessus meulé et poli est à 4 trous munis de tampons et ronds "standard". Le foyer est mixte et réréçissable. La porte de four est équilibrée. A retour de flamme, le four et l'étuve sont chauffés par la circulation de la flamme, une clé permet d'obtenir le tirage direct. La buse mobile peut se pacer à volonté dessus, au milieu, ou derrière. Chaque cuisinière est livrée avec une mitre à clé ainsi qu'un robinet à pression, modèle perfectionné. La chaudière se démonte sans qu'il soit nécessaire de dévisser le robinet.



Se livrent seulement dans les dispositions suivantes, à spécifier à la commande :

DISPOSITION I. — Complètement fonte minée, poignées, boutons charnières nickelés.

DISPOSITION II. — Façade complètement émaillée, côtés fonte minée, poignées, boutons charnières nickelés.

DISPOSITION III. — Façade et côtés complètement émaillés, poignées, boutons charnières nickelés.

Moyennant supplément, ces cuisinières peuvent être livrées avec barre avant ou barre circulaire nickelée au lieu de galeries de côtés.

Numéros.		5301	5303	Numéros.		5301	5303
Largeur du dessus sans galeries		0.850	0.950	Etuve	Largeur	0.490	0.590
	Largeur du dessus avec galeries	0.650	1.050		Hauteur.	0.285	0.285
	Profondeur	0.645	0.710		Profondeur	0.480	0.555
Hauteur.		0.800	0.880	Diamètre de la mitre.	0.159	0.146	
	Largeur	0.520	0.570	Circonférence de la buse	0.450	0.458	
Four	Hauteur.	0.210	0.260	Contenance de la chaudière	11 l.	12 l.	
	Profondeur	0.480	0.555	Poids à l'expédition.	200 kgs	250 kgs	

Ces cuisinières ne se font qu'avec foyer à gauche.

Elles peuvent se livrer dans les teintes suivantes : Vert, bleu, gris, acajou, asbérjine.

Cuisinières "NANCY-ÉCOSSAISE" n° 5301 et 5305

PIÈCES DÉTACHÉES

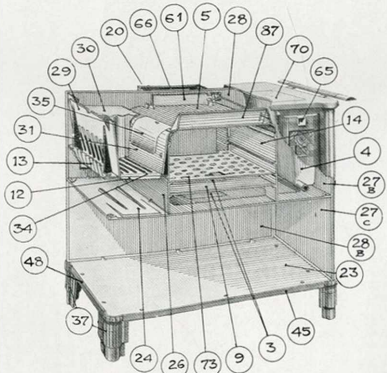
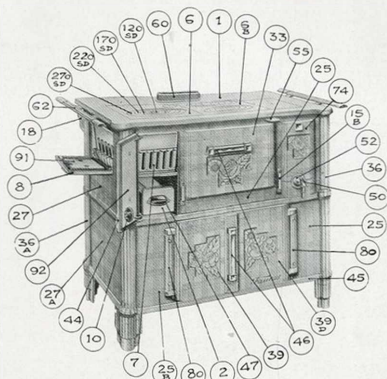

- 1 Dessus.
 - 2 Plaque de cendrier.
 - 3 Tampon de four.
 - 4 Bain-marie.
 - 5 Dessus de four.
 - 6 Carré porte-couronnes gauche.
 - 6 bis Carré porte-couronnes droit.
 - 7 Grille avant.
 - 8 Porte à rôtir.
 - 9 Dessous de four.
 - 10 Bouchon d'air.
 - 12 Support de grille.
 - 13 Renvoi de cendrier.
 - 14 Côté droit de four.
 - 15 Narud de poste de four gauche.
 - 15 bis Nœud de porte de four droit.
 - 18 Equerre support gauche.
 - 19 Equerre support droit.
 - 20 Boîte à fumée.
 - 23 Fond.
 - 24 Plaque intérieure séparation.
 - 25 Façade.
 - 25 B Façade inférieure droite.
 - 25 C Façade inférieure gauche.
 - 26 Côté gauche de four.
 - 27 Pignon gauche supérieur.
 - 27 A Pignon gauche inférieur.
 - 27 B Pignon droit supérieur.
 - 27 C Pignon droit inférieur.
 - 28 Derrière supérieur.
 - 28 B Derrière inférieur.
 - 29 Grille côté gauche de foyer.
 - 30 Fond de foyer.
 - 31 Côté droit de foyer.
 - 32 Contreplaque de poste de four.
 - 33 Porte de four.
 - 34 Grille à charbon.
 - 35 Parabole.
 - 36 Colonne avant.
 - 36 A Colonne arrière gauche.
 - 36 B Colonne arrière droite.
 - 37 Pied.
 - 39 Porte d'étuve gauche.
 - 39 D Poste d'étuve droite.
 - 42 Grille à bois.
 - 44 Porte de foyer.
 - 45 Grande moulure de façade.
 - 46 Plaque de post.
 - 47 Poignée de cendrier.
 - 48 Petite moulure de côté.
 - 50 Robinet.
 - 52 Rosace de robinet.
 - 55 Anneau de trottite.
 - 60 Recoud de lève.
 - 61 Volet mobile.
 - 62 Barre de main courante.
 - 65 Bouton de porte.
 - 66 Tampon ovale.
 - 70 Couverture de bain-marie.
 - 73 Plaque de four ajourée.
 - 74 Fausse porte.
 - 80 Nœud de poste d'étuve.
 - 87 Protège dessus de four.
 - 91 Contreplaque de porte à rôtir.
 - 92 Contreplaque de poste de foyer.
- S D 120 Tampon central (génie standard).
 S D 170 Couronne petite *
 S D 220 * interméd. *
 S D 270 * grande *

Pour faciliter le remplacement des pièces de rechange, prière de toujours bien indiquer les numéros portés sur les dites pièces et sur les dessins ci-dessus.

CUISINIÈRE MODÈLE DE LUXE

Entièrement en fonte - Foyer mixte ou foyer huile

Nos cuisinières modèle de luxe 260, 110, 18, 140 entièrement en fonte sont à porte de four équilibrée. A retour de flamme, le four et l'étuve sont chauffés par la circulation de la flamme, une clé permet d'obtenir à volonté le tirage direct.

Elles sont toujours livrées, sauf indication contraire, avec foyer mixte, porte de foyer pleine, chaudière à niveau, barre avant. A la demande, ces cuisinières peuvent être livrées avec foyer ovale à bouillie une pièce. La buse mobile peut se placer soit au milieu, soit à droite, soit derrière, excepté pour la cuisinière n° 260 où la buse se place seulement au milieu ou à l'arrière. Le dessus est meulé et poli. Avec chaque cuisinière il est livré une mitre à clé.



Se livrent seulement dans les dispositions suivantes, à spécifier à la commande :

DISPOSITION III. — Façade et côtés complètement émaillés, poignées, boutons, barre et supports nickelés.

DISPOSITION VI. — Façade et côtés émaillés, encadrements, dormants de portes, poignées, boutons, barre et supports nickelés.

Moyennant supplément ces cuisinières peuvent être livrées avec barre circulaire nickelée, chaudière à panache, porte de foyer mica, robinet à pression, garnitures cuivre massif.

Sauf avis contraire sont livrées avec barre avant nickelée.

Números.....	260	110	18	140	Números...	260	110	18	140	
Largeur du dessus.....	0 675	0 780	0 880	1 030	Four	Largeur....	0 245	0 295	0 315	0 422
Largeur du dessus y compris les barres.....	0 775	0 880	0 980	1 130		Profondeur.....	0 450	0 500	0 580	0 590
Profondeur.....	0 515	0 545	0 625	0 650	Etuve	Hauteur.....	0 220	0 220	0 220	0 220
Profondeur totale y compris la busette et les barres.....	0 600	0 630	0 700	0 725		Largeur.....	0 225	0 270	0 295	0 400
Hauteur.....	0 780	0 780	0 780	0 800	Profondeur.....	0 435	0 500	0 580	0 590	
Contenance de la chaudière.....	5 lit.	8 l.	400	12 lit.	Hauteur.....	0 185	0 185	0 185	0 185	
Diamètre de la mitre.....	0 125	0 132	0 139	0 146	Poids à l'expédition.....	155 kgs	200 kgs	250 kgs	260 kgs	

Ces cuisinières ne se font qu'avec foyer à gauche. Elles peuvent être livrées dans les teintes suivantes :

Vert, bleu, gris, acajou, aubergine.

Cuisinières Modèle de luxe n° 260-110-18-140

PIÈCES DÉTACHÉES

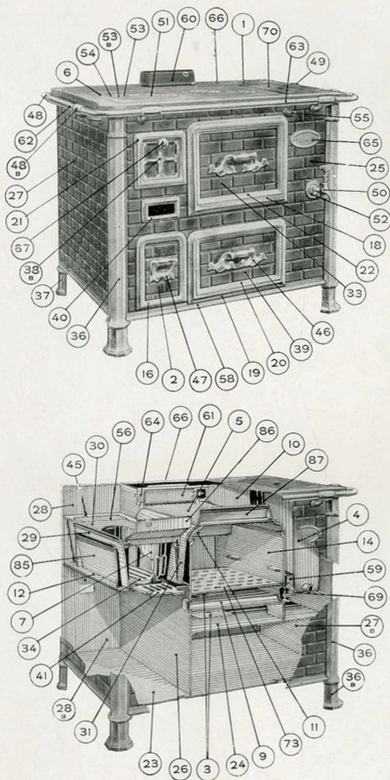

- 1 Dessus.
- 2 Plaque de cendrier.
- 3 Tampon de four d'étuve.
- 4 B Bain-marie à niveau.
- 5 Dessus de four.
- 6 Carré porte-couronnes.
- 7 Grille avant.
- 9 Dessous de four.
- 10 Plaque de retour de flamme.
- 11 Fond de four.
- 12 Support de grille.
- 14 Côté droit de foyer.
- 16 Cadre de cendrier.
- 18 Dormant de porte de four.
- 19 Dormant de porte d'étuve.
- 20 Cadre d'étuve.
- 21 Cadre de foyer.
- 22 Cadre de four.
- 23 Fond.
- 24 Dessus d'étuve.
- 25 Façade.
- 26 Côté gauche de four.
- 27 Pignon gauche.
- 27 B Pignon droit.
- 28 Derrière supérieur.
- 28 B Derrière inférieur.
- 29 Côté gauche de foyer.
- 30 Fond de foyer.
- 31 Côté droit de foyer.
- 33 Plaque de porte de four.
- 34 Grille à charbon.
- 35 Colonne avant.
- 36 B Pied avant.
- 37 Pied arrière.
- 38 Contreplaque à mica.
- 38 B Plaque à mica nickelée.
- 39 Plaque de porte d'étuve.
- 40 Cadre de prise d'air.
- 41 Grille abattante.
- 42 Grille à bois.
- 44 Plaque de porte de foyer.
- 45 Fond de foyer à bois.
- 46 Grande poignée.
- 47 Petite poignée.
- 48 Support gauche de main courante.
- 48 B Support intermédiaire de main courante.
- 49 Support droit de main courante.
- 50 Robinet.
- 51 Tampon central.
- 52 Rosace de robinet.
- 53 Couronne petite.
- 53 B Couronne intermédiaire.
- 54 Couronne intermédiaire.
- 54 B Couronne grande.
- 55 Anneau de brette.
- 56 Plaque horizontale de fond de four.
- 58 Moulure de façade.
- 59 Contrepois.
- 60 Raccord de buse.
- 61 Volet mobile.
- 62 Barre petite main courante.
- 63 Barre grande main courante.
- 64 Encastrement de volet.
- 65 Plaque Faunus.
- 66 Tampon ovale.
- 67 Bouton de porte de foyer.
- 69 Tige de contrepois.
- 70 Couvrecle de bain-marie.
- 73 Plaque de four ajourée.
- 75 Foyer bouille.
- 76 Partie avant de foyer bouille.
- 77 Support de grille.
- 78 Grille ovale.
- 79 Plaque de recouvrement.

PIÈCES SPÉCIALES

- 2 B Plaque de cendrier avec cadre.
- 4 Bain-marie à panache.
- 15 Encastrement de panache.
- 17 Couvrecle de panache.
- 33 B Porte de four avec cadre.
- 39 B Porte d'étuve avec cadre.
- 44 Porte de foyer avec cadre.
- 75 Foyer bouille.
- 76 Partie avant de foyer bouille.
- 77 Support de grille.
- 78 Grille ovale.
- 79 Plaque de recouvrement.

Pour faciliter le remplacement des pièces de rechange, prière de toujours bien indiquer les numéros portés sur les dites pièces et sur les dessins ci-dessus.



ULTIMHEAT®
VIRTUAL MUSEUM

APPAREILS DE CUISINE

Cuisinières tôle et fonte

Réchauds à Gaz



Pour les Cuisinières, qui n'étant plus de
vente courante, ont été retirées de notre
catalogue, NOUS ASSURONS TOUJOURS la
fourniture des pièces de rechange

Faunus



ULTIMHEAT®
VIRTUAL MUSEUM

"MILRAY"

Cuisinières tôle et fonte à étuve - Foyer mixte ou foyer houille

Cette nouvelle série de cuisinières se recommande par la nouveauté de son décor et son fini de fabrication. Le corps est en forte tôle d'acier. Le dessus, muni de ronds et de tampons "standard" est meulé et poli. Sauf avis contraire elles sont toujours livrées avec foyer mixte. A la demande elles peuvent être livrées aux mêmes conditions avec foyer ovale à houille une pièce.

Le côté droit de foyer rayonne dans le four dont la porte est équilibrée. A retour de flamme, le four et l'étuve sont chauffés par la circulation de la flamme; une clé permet d'obtenir le tirage direct. La base ovale mobile peut se placer soit au milieu, soit à droite. — Elles sont toujours livrées avec mitre à clé.



Se livrent seulement dans les dispositions suivantes, à spécifier à la commande :

DISPOSITION III. — Façade et côtés fonte émaillée. nœuds de portes, poignées, boutons nickelés.

DISPOSITION IV. — Façade fonte émaillée, côtés tôle. nœuds de portes, poignées, boutons nickelés.

Moyennant supplément, ces cuisinières peuvent être livrées avec barre circulaire nickelée, chaudière à panache, robinet à pression.

Sauf avis contraire sont toujours livrées avec barre avant nickelée.

Numéros.			Numéros.			
	9770	9780		9770	9780	
Largeur du dessus	0.700	0.800	Hauteur du four	0.240	0.240	
Profondeur du dessus.	0.500	0.530			0.285	0.345
Hauteur.	0.790	0.790	Étuve	Profondeur	0.455	0.485
Contenance de la chaudière.	61.500	81.400			Hauteur.	0.195
Diamètre de la mitre	0.152	0.152	Poids à l'expédition (côtés tôle)	105 kgs	115 kgs	
Four	Largeur	0.285		(côtés fonte)	120 kgs	130 kgs
	Profondeur	0.455	0.485			

Ces cuisinières ne se font qu'avec foyer à gauche.

Elles peuvent être livrées dans les teintes suivantes : Vert, bleu, gris, acajou, aubergine.

"ROXY"

Cuisinières tôle et fonte à étuve - Foyer mixte ou foyer houille

Cette nouvelle série de cuisinières se recommande par la nouveauté de son décor et son fini de fabrication.

Le corps est en forte tôle d'acier. Le dessus, muni de tampons et de ronds "standard" est meulé et poli.

Sauf avis contraire elles sont toujours livrées avec foyer mixte. A la demande elles peuvent être livrées aux mêmes conditions avec foyer ovale à houille une pièce.

Le côté droit de foyer rayonne dans le four dont la porte est équilibrée. A retour de flamme, le four et l'étuve sont chauffés par la circulation de la flamme; une clé permet d'obtenir le tirage direct. La buse ovale mobile peut se placer soit au milieu, soit à droite. Elles sont livrées avec mitre à clé.

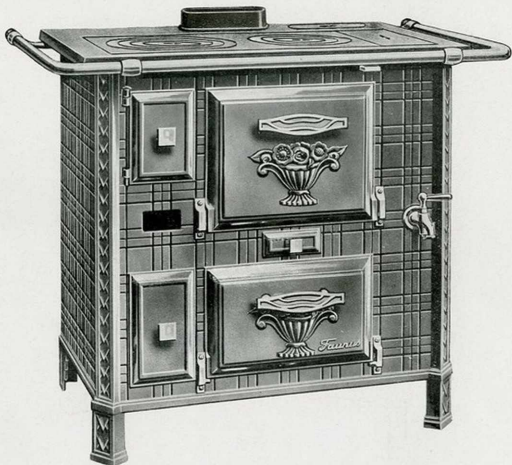

Se livrent seulement dans les dispositions suivantes, à spécifier à la commande :

DISPOSITION III. — Façade et côtés fonte émaillée, nœuds de portes, poignées, boutons nickelés.

DISPOSITION IV. — Façade fonte émaillée, côtés tôle, nœuds de portes, poignées, boutons nickelés.

Moyennant supplément, ces cuisinières peuvent être livrées avec barre circulaire nickelée, chaudière à panache, robinet à pression.

Sauf avis contraire sont livrées avec barre avant nickelée.

Numéros.			Numéros.		
	4770	4780		4770	4780
Largeur du dessus	0.700	0.800	Hauteur du four.	0.240	0.240
Profondeur du dessus.	0.500	0.550		Étuve { Largeur	0.285
Hauteur.	0.790	0.790	Hauteur		0.455
Contenance de la chaudière	6 l. 500	8 l. 400		Poids à l'expédition (côtés tôle)	0.195
Diamètre de la mitre.	0.132	0.132	— (côtés fonte)		105 kgs
Four {	0.285	0.345			120 kgs
	Profondeur.	0.455	0.485		

Ces cuisinières ne se font qu'avec foyer à gauche.

Elles peuvent être livrées dans les teintes suivantes : Vert, bleu, gris, acajou, aubergine.

"ALHAMBRA"

Cuisinières tôle et fonte à étuve - Foyer mixte ou foyer houille

Le corps de ces cuisinières est en forte tôle d'acier. Le dessus, muni de tampons et de ronds "standard" est meulé et poli.

Sauf avis contraire elles sont toujours livrées avec foyer mixte. A la demande elles peuvent être livrées aux mêmes conditions avec foyer ovale à houille une pièce.

Le côté droit de foyer rayonne dans le four dont la porte est équilibrée. A retour de flamme, le four et l'étuve sont chauffés par la circulation de la flamme; une clé permet d'obtenir le tirage direct. La buse ovale mobile peut se placer soit au milieu, soit à droite. Elles sont livrées avec mitre à clé.



Se livrent seulement dans les dispositions suivantes, à spécifier à la commande :

DISPOSITION III. — Facade et côtés fonte émaillée, nœuds de portes, poignées, boutons nickelés.

DISPOSITION IV. — Facade fonte émaillée, côtés tôle, nœuds de portes, poignées, boutons nickelés.

Moyennant supplément, ces cuisinières peuvent être livrées avec barre circulaire nickelée, robinet à pression.

Se livrent tous jours avec barre avant émaillée.

Numéros				Numéros.			
	7703	7803	7903		7703	7803	7903
Largeur du dessus	0.700	0.800	0.900	Hauteur du four.	0.240	0.240	0.240
Profondeur du dessus.	0.500	0.570	0.560	Étuve { Largeur	0.285	0.345	0.400
Hauteur.	0.790	0.790	0.790	{ Profondeur.	0.455	0.485	0.500
Cont. de la chaudière	6 l. 500	8 l. 400	12 litres	{ Hauteur.	0.195	0.195	0.195
Diamètre de la mitre	0.152	0.152	0.159	Pds. à l'exp. (côt. tôle)	105 kgs	115 kgs	125 kgs
Four { Largeur.	0.285	0.345	0.400	— (côt. fonte)	120 kgs	150 kgs	150 kgs
{ Profondeur.	0.455	0.485	0.500				

Ces cuisinières ne se font qu'avec foyer à gauche et chaudière à niveau.

Elles peuvent être livrées dans les teintes suivantes Vert, bleu, gris, acajou, aubergine.

"FAUNA"

Cuisinières tôle et fonte à étuve - Foyer mixte ou foyer houille

La construction de ces cuisinières a été particulièrement soignée ; le corps est en forte tôle d'acier. Le dessus, manié de tampons et de ronds "standard" est meulé et poli.

Sauf avis contraire elles sont toujours livrées avec foyer mixte. A la demande elles peuvent être livrées, aux mêmes conditions avec foyer ovale à houille une pièce.

Le côté droit de foyer rayonne dans le four dont la porte est équilibrée. A retour de flamme, le four et l'étuve sont chauffés par la circulation de la flamme ; une clé permet d'obtenir le tirage direct. La buse ovale mobile peut se placer soit au milieu, soit à droite. Elles se livrent toujours avec mitre à clé.

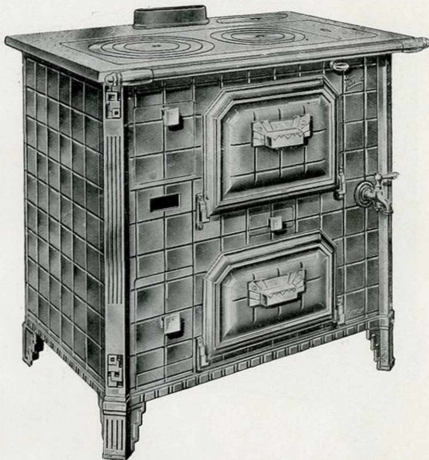

Se livrent seulement dans les dispositions suivantes :

DISPOSITION III. — Façade et côtés fonte émaillée, nœuds de portes, poignées, boutons nickelés.

DISPOSITION IV. — Façade fonte émaillée, côtés tôle, nœuds de portes, poignées, boutons nickelés.

Moyennant supplément, ces cuisinières peuvent être livrées avec barre circulaire nickelée, chaudière à panache, robinet à pression.

Sauf avis contraire sont livrées avec barre avant nickelée.

Numér.-s. . .		770	780	Numéros.		770	780
Largeur du dessus.	0.700	0.800	Hauteur du four.	0.340	0.240		
Profondeur du dessus	0.500	0.530	Etuve {	Largeur.	0.285	0.345	
Hauteur.	0.790	0.790		Profondeur.	0.455	0.485	
Contenance de la chaudière.	6 l. 500	8 l. 400	Poids à l'expédition (côtés tôle).	Hauteur	0.195	0.195	
Diamètre de la mitre.	0.152	0.152		(côtés fonte).	105 kgs	115 kgs	
Four {	Largeur.	0.285	0.345		120 kgs	130 kgs	
	Profondeur.	0.455	0.485				

Ces cuisinières ne se font qu'avec foyer à gauche.

Elles peuvent être livrées dans les teintes suivantes : Vert, bleu, gris, acajou, aubergine.

CUISINIÈRES TOLE ET FONTE
“ROXY”, “MILRAY”, “ALHAMBRA” et “FAUNA”

PIÈCES DÉTACHÉES

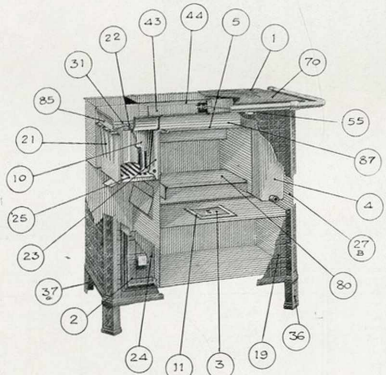
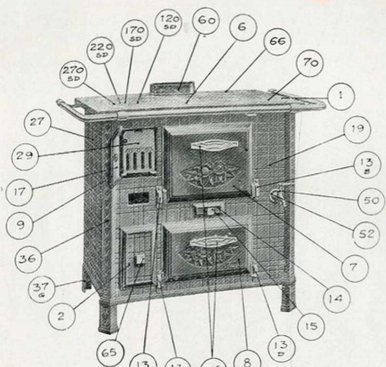

- 1 Dessus.
- 2 Plaque de cendrier.
- 3 Tampon mobile.
- 4 Bain-marie.
- 5 Dessus de four.
- 6 Carré porte-couronnes.
- 7 Porte de four.
- 8 Porte d'étuve.
- 9 Porte de foyer.
- 10 Grille avant.
- 11 Cadre support de tampon.
- 13 Nœud de pivotage G. de porte de four.
- 13B " " D. " "
- 13C " " G. de porte d'étuve.
- 13D " " D. " "
- 14 Trappe de ramonage.
- 15 Bouton de trappe.
- 17 Contreplaque de porte de foyer.
- 19 Façade.
- 21 Côté gauche de foyer.
- 22 Fond de foyer.
- 23 Côté droit de foyer.
- 24 Tôerie de cendrier.
- 25 Grille à charbon.
- 27 Pignon gauche.
- 27B Pignon droit.
- 29 Grille abattante.
- 30 Grille à bois.
- 31 Fond de foyer à bois.
- 32 Contreplaque de porte de four.
- 36 Colonne avant.
- 37C Pied arrière gauche.
- 37D Pied arrière droit.
- 43 Volet mobile.
- 44 Encadrement de volet.
- 46 Poignée.
- 48 Support G. de main courante p' barre avant.
- 49 Support D. " " "
- 50 Robinet.
- 52 Rosace de robinet.
- 55 Anneau de tirette.
- 60 Raccord de buse.
- 63 Barre main courante avant.
- 65 Gros bouton.
- 66 Tampon ovale.
- 70 Couvercle de bain-marie.
- 74 Axe à ressort.
- 80 Plaque de four tôle.
- 85 Protège pignon.
- 87 Protège dessus de four.
- SD 120 Tampon central (série standard).
- SD 170 Couronne petite " "
- SD 220 " interméd. " "
- SD 270 " grande " "

Pour faciliter le remplacement des pièces de rechange, prière de toujours bien indiquer les numéros portés sur les dites pièces et sur les dessins ci-dessus.

"MASSILIA"

Cuisinière tôle et fonte à étuve - Foyer mixte

Malgré son encombrement réduit, cette cuisinière possède un grand four. Son corps est en forte tôle d'acier, le dessus est meulé et poli, les tampons et les ronds sont du type "Standard" Le foyer est mixte, son côté droit rayonne dans le four, dont la porte est équilibrée.

A retour de flamme, le four et l'étuve sont chauffés par la circulation de la flamme, une clef permet d'obtenir le tirage direct. La buse ovale est placée sur le dessus à droite.

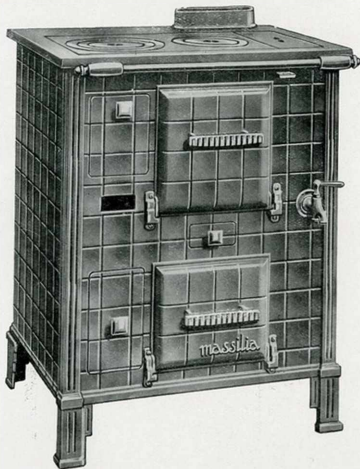

Se livre seulement dans les dispositions suivantes, à spécifier à la commande :

DISPOSITION III. — Facade et côtés fonte émaillée, nœuds de porte, poignées, boutons nickelés.

DISPOSITION IV. Facade fonte émaillée, côtés tôle, nœuds de porte, poignées, boutons nickelés.

A la demande et moyennant supplément cette cuisinière peut être également livrée avec dessus de 0^m65 (n° 765).

Moyennant supplément cette cuisinière peut être livrée avec barre circulaire nickelée, chaudière à panache, robinet à pression.

Sauf avis contraire est livrée avec barre avant nickelée.

Numéro ..	760	Numéro ..	760
Largeur du dessus ..	0.600	Hauteur du four	0.240
Profondeur du dessus ..	0.500		} Largeur
Hauteur ..	0.800	} Profondeur	0.455
Contenance de la chaudière ..	6 l. 500	} Hauteur ..	0.195
Diamètre de la mitre	0.152	Poids à l'expédition (côtés tôle)	95 kgs
Four	} Largeur	} (côtés fonte)	110 kgs

Cette cuisinière ne se fait qu'avec foyer à gauche.

Elle peut être livrée dans les teintes suivantes : Vert, bleu, gris, acajou, aubergine.

Cuisinière tôle et fonte "MASSILIA"

PIÈCES DÉTACHÉES

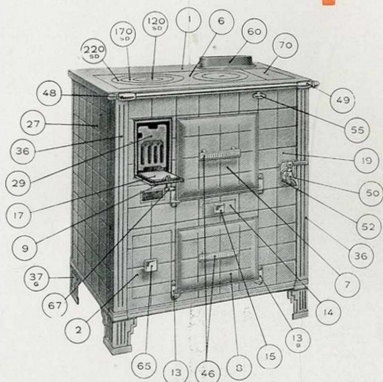

- 1 Dessus.
- 2 Plaque de cendrier.
- 3 Tampon mobile d'étuve.
- 4 Bain-marie.
- 5 Dessus de four.
- 6 Carré porte-couronnes.
- 7 Porte de four.
- 8 Porte d'étuve.
- 9 Poêle de foyer.
- 10 Grille avant.
- 11 Cadre support de tampon.
- 12 Support de grille à bois.
- 13 Nœud de pivotage gauche.
- 13B Nœud de pivotage droit.
- 14 Trappe de ramonage.
- 15 Bouton de trappe.
- 17 Contreplaque de porte de foyer.
- 19 Façade.

- 21 Côté gauche de foyer.
- 22 Fond de foyer.
- 23 Côté droit de foyer.
- 24 Tôlerie de cendrier.
- 25 Grille à charbon.
- 27 Pignon gauche.
- 27B Pignon droit.
- 29 Grille abattante.
- 30 Grille à bois.
- 31 Fond de foyer à bois.
- 36 Colonne avant.
- 37C Pied arrière gauche.
- 37D Pied arrière droit.
- 43 Volet mobile.
- 44 Encadrement de volet.
- 46 Poignée.
- 48 Support gauche de main-courante.
- 49 Support droit de main-courante.
- 50 Robinet.
- 55 Anneau de tirette.
- 56 Plaque horizontale de fond de foyer.
- 60 Raccord de buse.
- 63 Barre main-courante.
- 65 Bouton porte cendrier.
- 66 Tampon ovale.
- 67 Bouton de porte de foyer.
- 70 Convercle de bain-marie.
- 80 Plaque de four tôle.
- 85 Protège pignon.
- 87 Protège dessus de four.

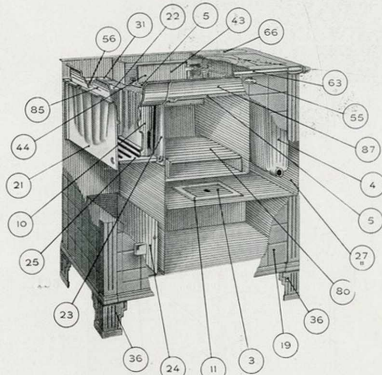

- SD 120 Tampon central. Série standard.
 SD 170 Couronne petite. " "
 SD 220 " interméd. " "

Pour faciliter le remplacement des pièces de rechange, prière de toujours bien indiquer les numéros portés sur les dites pièces et sur les dessins ci-dessus.

"LUGIDUNA"

Cuisinière tôle et fonte à étuve - Foyer mixte ou foyer houille

Cette cuisinière, d'encombrement réduit, comporte cependant un four de dimensions normales. Son corps est en forte tôle d'acier, son dessus est livré meulé et poli, sa porte de four est **équilibrée**. A retour de flamme, le four et l'étuve sont chauffés par la circulation de la flamme. Une clef permet d'obtenir à volonté le tirage direct. Un bout de tuyau à clé est livré avec chaque cuisinière.



Se livre seulement dans les dispositions suivantes :

DISPOSITION III. — Facade et côtés fonte émaillée, nœuds de portes, poignées, boutons nickelés.

DISPOSITION IV. — Facade fonte émaillée, côtés tôle, nœuds de portes, poignées, boutons nickelés.

A la demande et moyennant supplément, cette cuisinière peut être livrée avec dessus de 0 65 (N° 865).

Moyennant supplément, cette cuisinière peut également être livrée, à la demande, avec barre circulaire nickelée, chaudière à panache, robinet à pression.

Sauf avis contraire, est livrée avec barre avant nickelée, chaudière à niveau et foyer mixte.

A la demande et sans supplément, peut être livrée avec foyer houille une pièce.

Numéro	861	Numéro	861
Largeur du dessus	0.600	Hauteur du four. . .	0.250
Profondeur du dessus	0.500	Étuve } Largeur	0.245
Hauteur.	0.800	} Profondeur. . .	0.450
Contenance de la chaudière	5 litres	} Hauteur	0.180
Diamètre de la mitre..	0.125	Poids à l'expédition (côtés tôle)..	95 kgs
Four { Largeur	0.245	— (côtés fonte).	115 kgs
} Profondeur	0.450		

Cette cuisinière ne se fait qu'avec foyer à pauche.

Elle peut être livrée dans les teintes suivantes : *Vert, bleu, gris, acajou, aubergine.*

Cuisinières "LUGDUNA" n°s 861 et 865

PIÈCES DÉTACHÉES

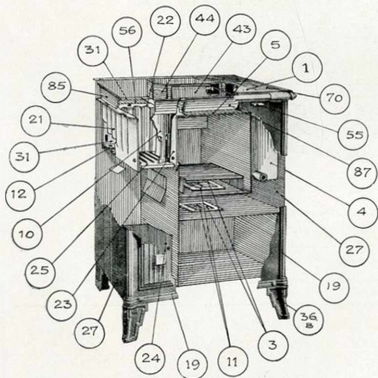
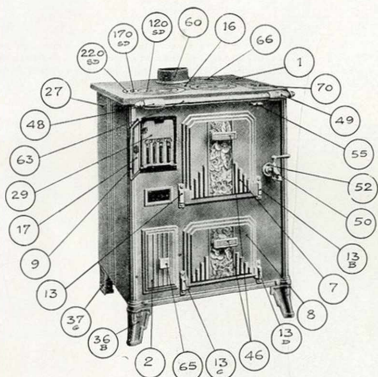

- 1 Dessus.
- 2 Plaque de cendrier.
- 3 Tampon mobile de four et étuve.
- 4 Bain-marie.
- 5 Dessus de four.
- 7 Porte de four.
- 8 Porte d'étuve.
- 9 Porte de foyer.
- 10 Grille avant.
- 11 Cadre support de tampon.
- 12 Support de grille à bois.
- 13 Nœud gauche de porte de four.
- 13a Nœud droit de porte de four.
- 13c Nœud gauche de porte d'étuve.
- 13d Nœud droit de porte d'étuve.
- 16 C-up de feu.
- 17 Contreplaque de porte de foyer.
- 19 Façade.
- 21 Côté gauche de foyer.
- 22 Fond de foyer.
- 23 Côté droit de foyer.
- 24 Tôle de cendrier.
- 25 Grille à charbon.
- 27 Pignon droit et gauche.
- 29 Grille abattante.
- 30 Grille à bois.
- 31 Fond de foyer à bois.
- 32 Contreplaque de porte de four.
- 36a Pied avant gauche et droit.
- 37a Pied arrière gauche.
- 37b Pied arrière droit.
- 43 Volet mobile.
- 44 Encadrement de volet.
- 46 Poignée.
- 45 Support gauche de main courante.
- 49 Support droit de main courante.
- 50 Robinet.
- 52 Rosace de r. b. net.
- 55 Anneau d. tirette.
- 56 Plaque horizontale de fond de foyer.
- 60 Raccord de buse.
- 63 Barre de main courante.
- 65 Gros bouton.
- 66 Tampon de buse.
- 70 Couvercle de bain-marie.
- 74 Axe à ressort.
- 85 Plaque de four tôle.
- 85 P. siège cité.
- 87 Protège dessus de four.
- SD 120 Tampon central (série standard).
- SD 170 Coussonne petite »
- SD 220 » grande »

Pour faciliter le remplacement des pièces de rechange, prière de toujours bien indiquer les numéros portés sur les dites pièces et sur les dessins ci-dessus.

"LUGDUNA"

Cuisinière tôle et fonte à charbonnier, sans chaudière - Foyer houille

Cette cuisinière d'encombrement réduit est à charbonnier et à foyer ovale à houille une pièce. Son corps est en forte tôle d'acier. Son dessus est livré meulé et poli. L'absence de chaudière permet l'équipement de cette cuisinière avec un four de **grande dimension** dont la porte est équilibrée. A retour de flamme, le four est chauffé par la circulation de la flamme, une tirette permet d'obtenir à volonté le tirage direct. Une mitre à clé est livrée avec chaque cuisinière.

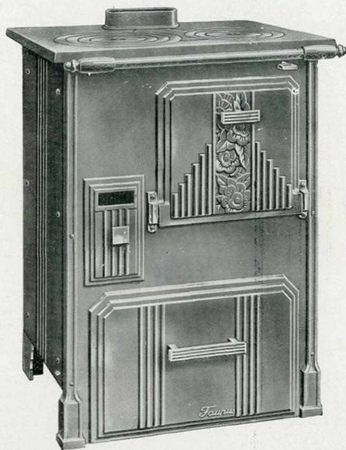

Se livre seulement dans les dispositions suivantes, à préciser à la commande :

- DISPOSITION III. — Facade et côtés fonte émaillée, nœuds de portes, poignées, bouton nickelés.
DISPOSITION IV. — Facade fonte émaillée, côtés tôle, nœuds de portes, poignées, bouton nickelés.
A la demande, cette cuisinière peut être livrée avec dessus de 0,60, N° 560. (Voir tarif).

Numéro	555	Numéro	555
Largeur du dessus . . .	0.550	Hauteur du four. . .	0.250
Profondeur du dessus.	0.460	Char. } Largeur.	0.420
Hauteur.	0.790	bonnier } Profondeur.	0.375
Diamètre de la mitre.	0.125	Four { Hauteur	0.180
Four { Largeur.	0.290	Poids à l'expédition (côtés tôle).	78 kgs
Four { Profondeur	0.420	— (côtés fonte).	96 kgs

Cette cuisinière ne se fait qu'avec foyer à gauche.

Elle peut être livrée dans les teintes suivantes : Vert, bleu, gris, acajou, aubergine.

Cuisinières "LUGDUNA" n°s 555 et 560

PIÈCES DÉTACHÉES

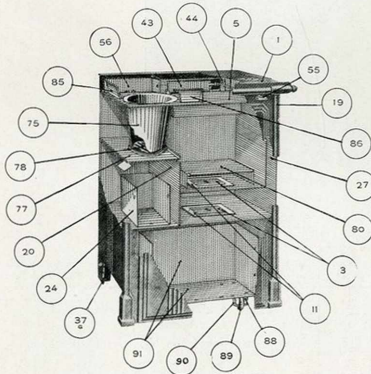
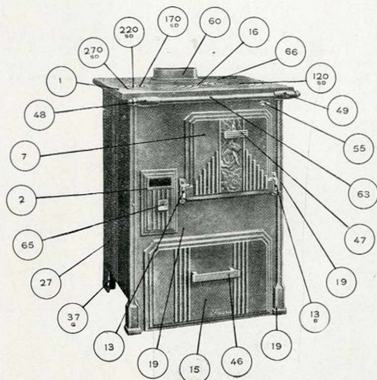

- 1 Dessus.
- 2 Plaque de cendrier.
- 3 Tampon mobile de four et étuve.
- 5 Dessus de four.
- 7 Porte de four.
- 11 Cadre support de tampon.
- 13 Nœud de pivotage gauche.
- 13 n Nœud de pivotage droit.
- 15 Charbonnier.
- 16 Coup de fen.
- 19 Façade.
- 20 Côté gauche de four.
- 24 Tôlerie de cendrier.
- 27 Pignon droit et gauche.
- 32 Contreplaque de porte de four.
- 37 o Pied arrière gauche
- 37 n Pied arrière droit.
- 43 Volet mobile.
- 44 Encadrement de volet.
- 46 Poignée de charbonnier.
- 47 Poignée de porte de four.
- 48 Support gauche de main courante.
- 49 Support droit de main courante.
- 55 Anneau de tirette.
- 56 Plaque verticale de fond de foyer.
- 60 Raccord de buse.
- 63 Barre avant de main courante.
- 65 Gros boston.
- 66 Tampon de buse.
- 74 Axe à ressort.
- 75 Foyer bouille.
- 77 Support de foyer.
- 78 Grille à charbon.
- 80 Plaque de four tôle.
- 85 Protège pignon.
- 86 Protège dessus de foyer.
- 88 Chape support de galet.
- 89 Galet.
- 90 Chapeau de chape.
- 91 Tôlerie de charbonnier.
- SD 120 Tampon central (série Standard).
- SD 170 Couronne petite "
- SD 220 " interméd. "
- SD 270 " grande "

Pour faciliter le remplacement des pièces de rechange, prière de toujours bien indiquer les numéros portés sur les dites pièces et sur les dessins ci-dessus.

"CARRELLA"

Cuisinière tôle et fonte à charbonnier - Foyer houille

Cette cuisinière tôle et fonte est à charbonnier et à foyer ovale à houille une pièce. Son corps est en forte tôle d'acier et le dessus est meulé et poli. A retour de flamme, le four dont la porte est **équilibrée** est chauffé par la circulation de la flamme. Une clé permet d'obtenir à volonté le tirage direct.

Elle est toujours livrée avec barre avant et bain-marie à niveau. La buse ovale mobile peut se placer soit au milieu, soit à droite. Elle se livre toujours avec mitre à clé.

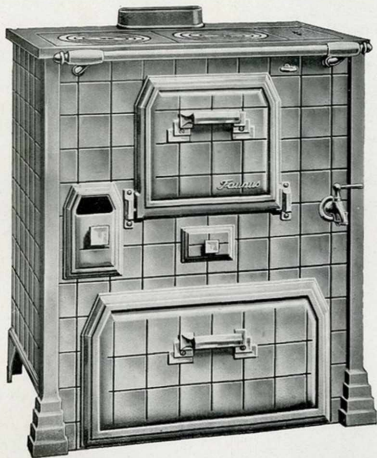

Se livre seulement dans les dispositions suivantes, à spécifier à la commande :

DISPOSITION III. — Façade et côtés fonte émaillée, nœuds de portes, poignées, boutons nickelés.

DISPOSITION IV — Façade fonte émaillée, côtés tôle, nœuds de portes, poignées, boutons nickelés.

Numéro.		1575 A	Numéro		1575 A
Largeur du dessus . .		0.700	Dimensions	} Largeur	0.480
	Profondeur du dessus	0.490			du
Hauteur		0.780	charbonnier	} Hauteur	0.225
	Contenance de la chaudière.	8 l. 400			Poids à l'expédition (côtés tôle)
Diamètre de la mitre		0.132	—	(côtés fonte)	
	Four	} Largeur			0.290
} Profondeur			0.445		
		} Hauteur	0.230		

Cette cuisinière ne se fait qu'avec foyer à gauche.

Elle peut être livrée dans les teintes suivantes : *Vert, bleu, gris, acajou, aubergine.*

Cuisinières n° 1575^A

PIÈCES DÉTACHÉES

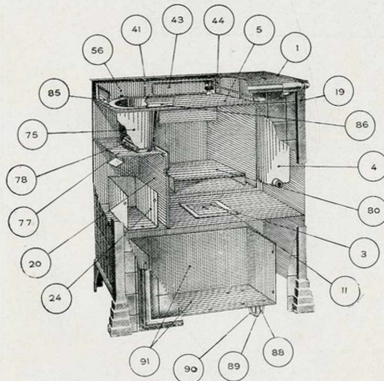
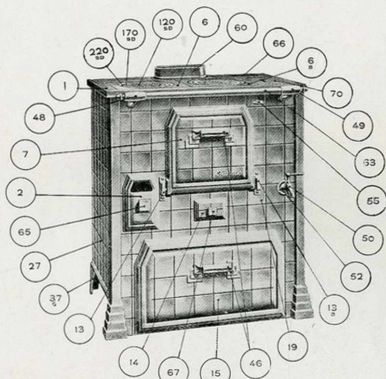

- 1 Dessus.
- 2 Plaque de cendrier.
- 3 Tampon mobile de four ou d'étuve.
- 4 Bain-marie.
- 5 Dessus de four.
- 6 Carré porte-couronnes gauche.
- 6 Carré porte-couronnes droit.
- 7 Porte de four.
- 11 Cadre support de tampon.
- 13 Nœud gauche de four.
- 13 Nœud droit de four.
- 14 Trappe de ramonage.
- 15 Charbonnier.
- 19 Façade.
- 20 Côté gauche de four.
- 24 Tôlerie de cendrier.
- 27 Pignon droit et gauche.
- 32 Contreplaque de porte de four.
- 37 Pied arrière gauche.
- 37 Pied arrière droit.
- 41 Entretoise.
- 45 Volet mobile.
- 44 Encadrement de volet.
- 46 Poignée.
- 48 Support gauche de main courante.
- 49 Support droit de main courante.
- 50 Robinet.
- 52 Rosace de robinet.
- 55 Anneau de tirette.
- 56 Plaque verticale de fond de foyer.
- 60 Raccord de buse.
- 63 Barre de main courante de côté.
- 65 Gros bouton.
- 66 Tampon ovale.
- 67 Petit bouton.
- 70 Couvercle de bain-marie.
- 74 Axe à ressort.
- 75 Foyer houille.
- 77 Support de foyer.
- 78 Grille à charbon.
- 80 Plaque de four tôle.
- 85 Protège pignon.
- 86 Protège dessus de foyer.
- 88 Chape support de galet.
- 89 Galet.
- 90 Chapeau de chape.
- 91 Tôlerie de charbonnier.
- SD 120 Tampon central (série Standard).
- SD 170 Couronne petite " "
- SD 220 " grande " "

Pour faciliter le remplacement des pièces de rechange, prière de toujours bien indiquer les numéros sortés sur les dites pièces et sur les dessins ci-dessus.

"COQUÉO"

Réchauds à gaz avec four



Notre réchaud n° 240 est à petit four. Notre réchaud n° 245 est à grand four.

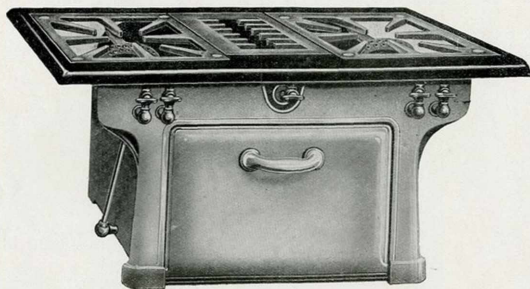

Porte de four équilibrée. Table chauffante munie de grilles reversibles. Rampe d'alimentation non apparente. Robinetterie cuivre. Cinq feux indépendants et réglables : A droite, brûleur double, à gauche, brûleur simple, au centre : brûleur réversible. Sous le four, rampe à pâtisserie. Plafond rayonnant à pointes en fonte spéciale. Lèche-frite en tôle emboutie et étamée.

		Numéros.	
		240	245
Dimensions générales	Largueur du dessus	0.640	0.640
	Profondeur du dessus	0.360	0.360
	Hauteur totale.	0.285	0.345
Dimensions atiles du four	Largueur	0.500	0.500
	Profondeur.	0.500	0.500
	Hauteur.	0.200	0.260
Poids à l'expédition.		53 kgs	58 kgs

NOUVEAUTÉ :

Email blanc porcelaine, dessus émail noir

Se livrent également dans les teintes suivantes : *Vert, bleu, gris, acajou, aubergine.*

Réchauds à gaz "COQUÉO" n^{os} 240 et 245

PIÈCES DÉTACHÉES

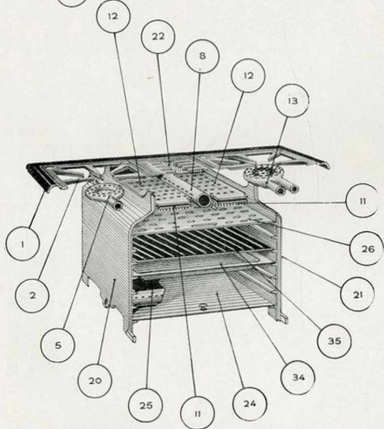
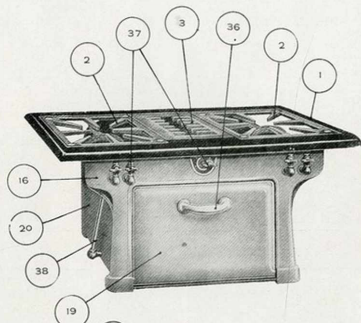

- 1 Dessus.
- 2 Grille reversible.
- 3 Carré central.
- 5 Brûleur simple.
- 8 Brûleur central.
- 11 Plaques à pointes.
- 12 Plaques à trous.
- 13 Brûleur double.
- 16 Façade.
- 19 Porte.
- 20 Côté gauche.
- 21 Côté droit.
- 22 Derrière.
- 24 Fond tôle mobile.
- 25 Brûleur inférieur.
- 26 Plaque de four ajourée.
- 30 Clé.
- 34 Lèche-frite.
- 35 Gril.
- 36 Poignée céramique.
- 37 Rampe principale d'alimentation.
- 38 Rampe de côté.

Pour faciliter le remplacement des pièces de rechange, prière de toujours bien indiquer les numéros portés sur les dites pièces et sur les dessins ci-dessus.

RÉCHAUDS A GAZ SANS FOUR

Fonte émaillée

Modèle carré, un feu, 2 robinets brûleur une pièce, grille reversible.



N° 210

Modèle rectangulaire, deux feux, 3 robinets, brûleurs une pièce, grilles reversibles.

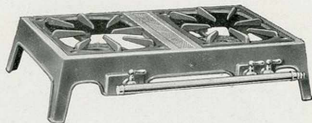

N° 215

Numéros..	210	215
Largeur .	0.265	0.525
Profondeur	0.300	0.300
Hauteur	0.110	0.110
Poids à l'expédition.	5kgs	8kgs

TABLETTE EN FONTE POUR RÉCHAUDS

Numéros	Largeur	Profondeur
40	0.480	0.410
45	0.650	0.410

Numéros	Largeur de la tablette	Hauteur
40	0.590	0.470
45	0.590	0.470

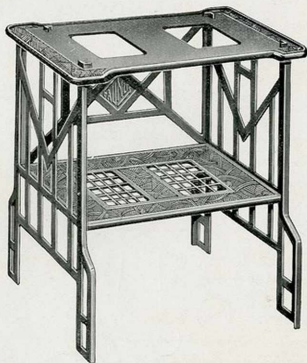

Se font dans les teintes suivantes : Vert, bleu, gris, acajou, aubergine, ivoire.

TABLE DES MATIÈRES

POÈLES A BOIS TOLE ET FONTE

	Pages
N° 24.	9
N°s 21, 22 et 7	10

POÈLES A BOIS TOUT FONTE

N°s 4 et 6	11
CHRYSIS " n° 12	12

POÈLE MIXTE

ROSE-MARIE " n° 15.	15
---------------------	----

CHEMINÉES FIXES

" RÉGENCE " n° 39	14
Pièces détachées " RÉGENCE "	15
" THAIS " et " CLIO " n°s 35, 37 et 36	16
Pièces détachées " THAIS et CLIO "	17

CHEMINÉES ROULANTES

" SCINTILLA " n°s 344 et 384	18
Pièces détachées " SCINTILLA	19
" JUNON " n°s 30 et 32.	20
Pièces détachées " JUNON "	21

CALORIFÈRES

" MYRTHIS " n°s 61, 62 et 63	22
" MIGNON " n°s 56, 57 et 58	22
Pièces détachées "MYRTHIS" "MIGNON"	23
" SCYLLA " n°s 70, 71 et 72.	24
Pièces détachées " SCYLLA	25

CUISINIÈRES TOUT FONTE

" MODELIA " n°s 1102, 1104 et 1107	29
" SCALA " n°s 104 et 107	30
Pièces détachées "MODELIA" et "SCALA	31
" POITOU " n°s 2414 et 2415.	32
Pièces détachées POITOU "	33
"REINA" sans chaud. n°s 428, 429 et 430	34
Pièces détachées "REINA" sans chaudière.	35
"REINA" sans chaudière n°s 431 et 432.	36

CUISINIÈRES TOUT FONTE (Suite)

	Pages
Pièces détachées "REINA" sans chaudière.	37
ARGIA n°s 465 et 473.	38
Pièces détachées "ARGIA	39
MILRAY-FONTE " n°s 2170 et 2180.	40
"NOVIA-ÉCOSSAISE" n°s 5170 et 5180	41
"NOVIA" n°s 170 et 180.	42
Pièces détachées "NOVIA" "NOVIA-ÉCOSSAISE" et "MILRAY-FONTE"	43
"NANCY-ÉCOSSAISE" n°s 5301 et 5303	44
Pièces détachées "NANCY-ÉCOSSAISE"	45
MODÈLE DE LUXE n°s 260, 110, 18 et 140	46
Pièces détachées MODÈLE DE LUXE.	47

CUISINIÈRES TOLE ET FONTE

" MILRAY " n°s 9770 et 9780	51
ROXY " n°s 4770 et 4780.	52
ALHAMBRA " n°s 7703, 7803 et 7903	53
FAUNA " n°s 770 et 780	54
Pièces détachées " MILRAY " " ROXY "	55
" ALHAMBRA " et " FAUNA "	55
" MASSILIA " n° 760	56
Pièces détachées " MASSILIA "	57
" LUGDUNA " à étuve n°s 861 et 865	58
Pièces détachées " LUGDUNA à étuve	59
" LUGDUNA à charbonnier n° 555	60
Pièces détac. LUGDUNA " à charbonnier.	61
" CARELLA " à charbonnier n° 1575	62
Pièces détac. CARELLA " à charbonnier.	63

RÉCHAUDS A GAZ AVEC FOUR

" COQUÉO " n°s 240 et 245.	64
Pièces détachées " COQUÉO " avec four.	65

RÉCHAUDS A GAZ SANS FOUR & TABLE POUR RÉCHAUDS

N°s 210, 215, 40 et 45	66
------------------------	----

