

ANCIENS ÉTABLISSEMENTS
CH. GIBAUT
SOCIÉTÉ ANONYME
EAU & ASSAINISSEMENT

93, Rue du Rocher — PARIS (VIII^e)

Téléphone : WAGRAM 35-50 — 43-32 — 77-19

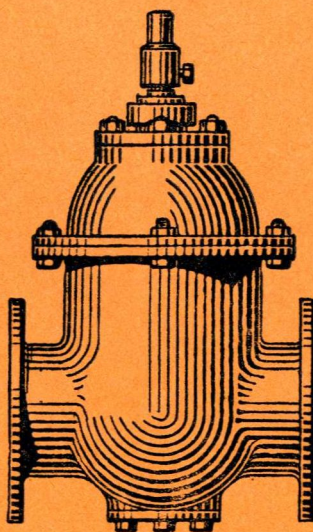

APPAREILS DE ROBINETTERIE
POUR
CANALISATION & FONTAINERIE



ANCIENS ÉTABLISSEMENTS
CH. GIBAUT
SOCIÉTÉ ANONYME
EAU & ASSAINISSEMENT

Au Capital de 25.000.000 de francs.

Siège Social : **68-70, Avenue Philippe-Auguste, PARIS (XI^e)**

DIRECTION-ADMINISTRATION : **93, Rue du Rocher, PARIS (VIII^e)**

Adresse Télégraphique : **PHILIBAULT-PARIS**

Téléphone : **WAGRAM 35-50 — 43-32 77-10**

Chèques Postaux
Paris 150-18

Registre du Commerce
Seine A 70.617

Ateliers de Construction :

68-70, Avenue Philippe-Auguste, PARIS (XI^e)

Téléphone : **Roquette 4-95**

41, Rue Villiers-de-l'Isle-Adam, PARIS (XX^e)

Téléphone : **Roquette 78-52**

SUCCESSALES DE LA SOCIÉTÉ :

LYON

11, Boulevard des Casernes. — TÉLÉPHONE : 25-44

LILLE

16, Rue d'Antin. — TÉLÉPHONE : 28-23

LE HAVRE

19, Rue Hyppolyte-Fenoux. — TÉLÉPHONE : 2-44

NICE

23, Boulevard Joseph-Garnier. — TÉLÉPHONE : 38-07

CAEN

64, Rue Neuve Saint-Jean. — TÉLÉPHONE : 1-43



CONDITIONS DE VENTE

Nos marchandises sont vendues prises dans nos magasins.

Les frais de transport et d'emballage sont à la charge du destinataire.

Les marchandises voyageant toujours aux risques et périls du destinataire, nous déclinons toute responsabilité en cas de retard, de perte ou d'avaries, même lorsqu'elles sont expédiées franco. Le destinataire doit exercer son recours contre les Entrepreneurs de transport ou Compagnies de chemins de fer.

Sauf avis contraire, les expéditions sont toujours faites par petite vitesse, en port dû et en gare.

Dans les envois en colis postaux, prière de vouloir bien spécifier si l'expédition doit être faite en gare ou à domicile.

Lorsque le client désire que la marchandise lui soit adressée par tarif spécial, nous le prions de vouloir bien l'indiquer dans sa commande, en spécifiant le numéro du tarif à appliquer et la désignation sous laquelle la marchandise doit voyager. La déclaration, dans ce cas, est toujours faite aux risques et périls du client.

Nos factures sont payables à Paris. Nos traites ou l'acceptation de règlement n'apportent ni novation ni dérogation à cette clause attributive de juridiction.

RECOMMANDATION IMPORTANTE

Afin d'éviter toute erreur dans les expéditions, prière de vouloir bien indiquer dans les commandes le numéro des figures et les diamètres des orifices qui s'y rapportent.



ROBINETS VANNES

Modèle Ch. Gibault

SÉRIES RONDE ET MÉPLATE

Dans les robinets vannes série ronde Modèle Ch. Gibault, la vis, l'écrou, les bagues du corps du robinet et celles de la vanne formant surfaces de fermeture sont en bronze.

L'étanchéité à la partie supérieure, sur le chapeau du robinet, est obtenue par un cuir embouti sur lequel vient presser un écrou extérieur vissé sur le chapeau, ce qui rend très facile la visite et le remplacement du joint. L'étanchéité contre la tige de manœuvre de la vanne est obtenue par la pression intérieure de l'eau agissant contre le bord tombé du cuir et produisant ainsi un serrage automatique et proportionnel à cette pression intérieure.

Le chapeau protecteur fixé par une vis d'arrêt à la partie supérieure de la tige pour recevoir la clé de manœuvre de la vanne est en acier.

Les robinets sont essayés dans toutes leurs parties à une pression hydraulique de 20 kilogrammes.

L'ouverture des robinets vannes se fait en tournant la clé ou le volant de manœuvre dans le sens de la marche des aiguilles d'une montre.



ROBINETS-VANNES

SÉRIE RONDE, Modèle Ch. GIBAUT

Fig. 201.

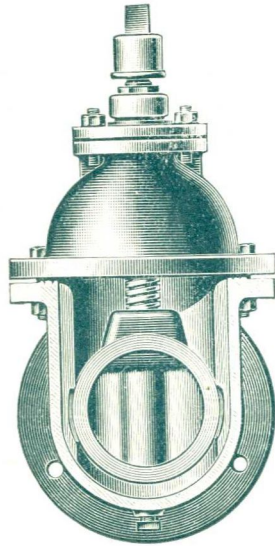
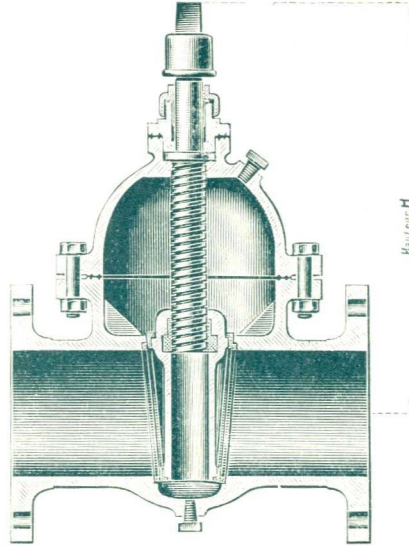

Fig. 202.



Diamètres des Orifices	Diamètres des Brides	Ecartement des Brides	Hauteur H	Poids	Diamètres des Orifices	Diamètres des Brides	Ecartement des Brides	Hauteur H	Poids
40	176	210			175	338	490		
50	188	230			200	358	500		
60	210	260			225	376	550		
70	220	290			250	411	570		
80	230	330			300	474	680		
90	240	350			350	528	740		
100	250	375			400	582	790		
110	262	380			450	632	820		
125	280	400			500	682	910		
150	306	460			600	786	1040		

Les robinets sont livrés avec brides brutes non percées.

Sur demande spéciale ils peuvent être livrés avec brides dressées et percées au gabarit indiqué et avec volant de manœuvre.

Les poids sont approximatifs.



ROBINETS-VANNES

Modèle Ch. GIBAULT

SÉRIE MÉPLATE

Fig. 203.

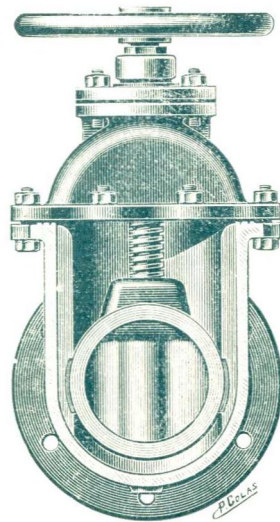
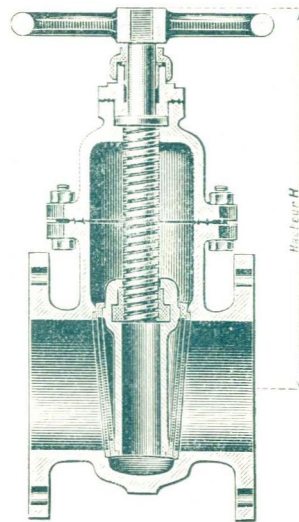

Fig. 204.



Diamètres des Orifices	Diamètres des Brides	Ecartement des Brides	Hauteur H	Poids	Diamètres des Orifices	Diamètres des Brides	Ecartement des Brides	Hauteur H	Poids
40	176	160			125	280	250		
50	188	180			150	306	260		
60	210	195			200	358	290		
70	220	200			250	411	300		
80	230	210			300	474	330		
90	240	225			500				
100	250	240							

Les robinets sont livrés avec brides brutes non percées.

Sur demande spéciale, ils peuvent être livrés avec brides dressées et percées au gabarit indiqué et avec volant de manœuvre.



VANNES MURALES

A SECTION CIRCULAIRE

Fig. 207

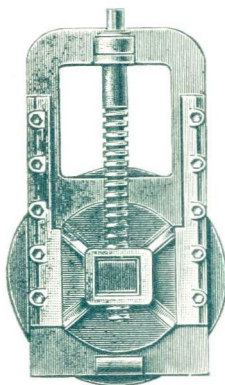

Avec tubulure		Sans tubulure	
Orifices	Poids	Orifices	Poids
150	42k	300	170k
200	56	400	210
400	230	450	290
		700	740

Fig. 208

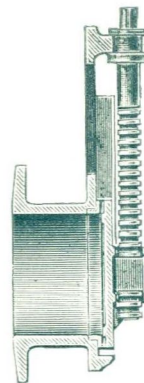

Diamètres des brides
voir fig. 201, 202.

A SECTION CARRÉE ET RECTANGULAIRE

Fig. 209

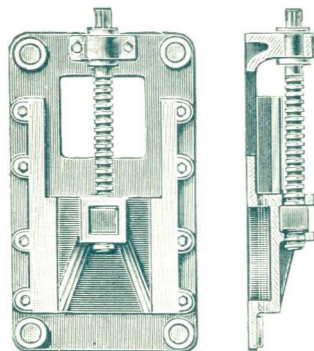

Section	Poids	Section	Poids
150 × 150	36k	200 × 300	55k
200 × 200	65	300 × 400	85
250 × 250	45	600 × 750	700
400 × 400	174	650 × 750	750

Toutes ces vannes sont de construction robuste avec vis, écrou et bagues de fermeture en bronze.

Les poids sont approximatifs.



COLONNETTE ET VOLANTS DE MANŒUVRE pour ROBINETS-VANNES

Fig. 210

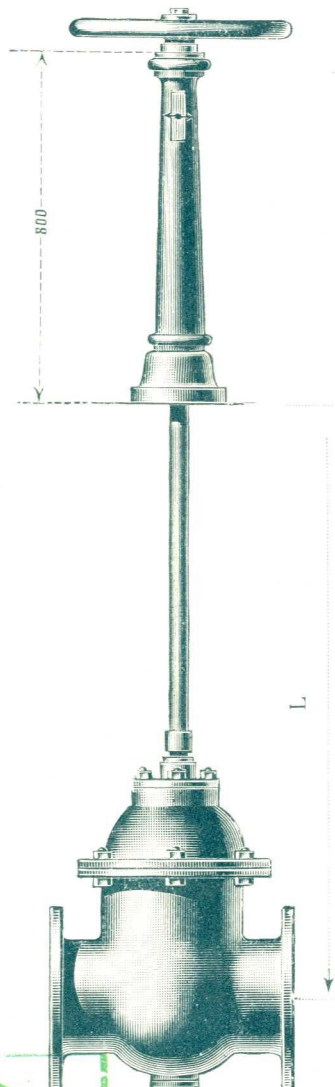
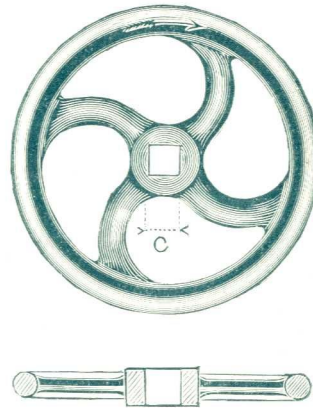

Fig. 211



Sur demande spéciale la colonnette est livrée avec indicateur de fermeture et d'ouverture.

Pour les tiges de manœuvre, indiquer dans les commandes la longueur L.

Poids de la colonnette, 44 kilogs.

ROBINETS Ch. GIBALT

A CLÉ RENVERSÉE ET A SERRAGE automatique et proportionnel à la pression

POUR EAU, GAZ, AIR COMPRIMÉ, etc.

Brevetés S. G. D. G.

NOTICE

Les robinets ordinaires à boisseau ont le grave inconvénient de ne pas être étanches lorsque leurs clés ne sont pas fortement serrées. La manœuvre de ces clés est donc très dure et devient souvent impossible par suite des grippements qui se produisent et qui mettent ainsi les robinets hors d'usage.

Les robinets Ch. Gibalt à clé renversée, à serrage automatique et proportionnel à la pression, représentés en coupe par la figure ci-dessous ; suppriment tous les inconvénients des robinets à boisseau ordinaire.

Ils se composent d'un corps de robinet en bronze formant boisseau

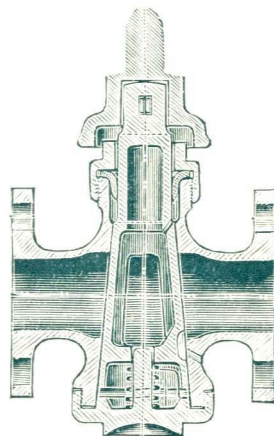

fermé à ses deux extrémités inférieure et supérieure avec une étanchéité parfaite.

La clé est creuse et possède les ouvertures rectangulaires correspondant à la surface de l'orifice du robinet.

Elle est prolongée par une partie cylindrique terminée par un carré portant un chapeau protecteur en fonte pour la manœuvre.

A la partie inférieure du boisseau se trouve emprisonnée dans les entailles voulues, de manière à empêcher tout déplacement, une pièce en bronze amovible, portant un taquet de butée assurant et limitant la fermeture et l'ouverture de la clé.

L'étanchéité, à la partie inférieure de la clé est obtenue par un bouchon culasse se vissant sur la partie inférieure du boisseau, à la partie supérieure par un cuir embouti faisant joint sur le boisseau par la pression exercée par le serrage de l'écrou et sur la tige de la clé par la pression de l'eau qui agit sur le bord tombé du cuir dans lequel passe cette tige.

L'étanchéité dans le boisseau est obtenue après un rodage parfait, par un ressort à boudin réglable qui agit normalement contre la partie inférieure de la clé en la maintenant constamment en contact avec le boisseau, et par la pression de l'eau à l'intérieur qui tend à serrer la clé sur les parois du boisseau. Il se produit ainsi un serrage automatique et proportionnel à la pression de l'eau existant dans le robinet.

Si pour une cause imprévue et dans le cas où les robinets seraient manœuvrés peu souvent et qu'il en résulte une fermeture ou une ouverture un peu dures, il suffit simplement de frapper sur la clé de manœuvre au moment de la fermeture ou de l'ouverture, on décolle alors la clé en la faisant descendre légèrement et la manœuvre devient très facile et sans aucune détérioration.

Il en résulte que les robinets Ch. Gibault à clé renversée, à serrage automatique et proportionnel constituent des appareils aussi parfaits que possible, offrant toutes les garanties voulues dans leurs nombreuses applications.



ROBINETS Ch. GIBAULT

à Taquet-arrêt amovible et Culasse vissée

Brevetés S. G. D. G.

ROBINETS D'ARRÊT A BRIDES RONDES EN BRONZE

Fig. 213

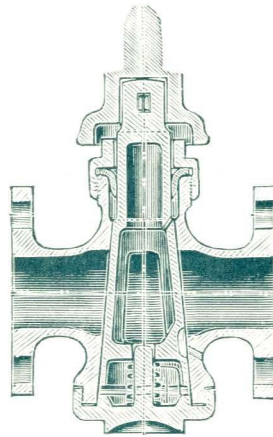

Diamètre des orifices.....	40	50	60	70	80	100
Diamètre des brides.....	176	180	200	220	230	250
Ecartement des brides.....	162	180	200	210	220	240
Poids..... <i>kil.</i>	10	12	16,500	19,500	22	26

Les robinets sont livrés avec brides brutes non percées. Sur demande, ils peuvent être livrés avec brides dressées et percées.

Spécifier sur les commandes si les robinets doivent être percés à décharge

Les poids sont approximatifs.



ROBINETS Ch. GIBAULT

à plaque boulonnée

Brevetés S. G. D. G.

ROBINETS D'ARRÊT A BRIDES RONDES

EN FONTE ET BRONZE

Fig. 214

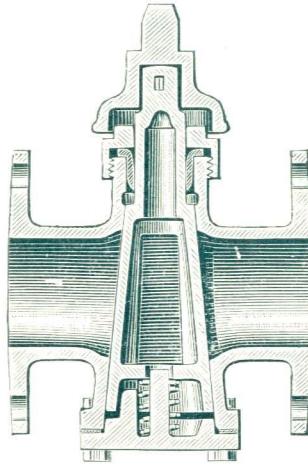

Diamètre des Orifices.....	40	50	60	70	80	100
Diamètre des Brides.....	176	188	210	220	230	250
Écartement des Brides.....	195	210	230	245	240	240
Poids.....kil.	13	17	23	28	32	44

Les robinets sont livrés avec brides brutes non percées.

Sur demande ils peuvent être livrés avec brides dressées et percées.

Spécifier dans les commandes si les robinets doivent être percés à décharge ou non.

Les poids sont approximatifs.



ROBINETS Ch. GIBAULT

A PLAQUE BOULONNÉE

Brevetés S. G. D. G.

Robinet à brides rondes en bronze A TROIS VOIES

Fig. 216

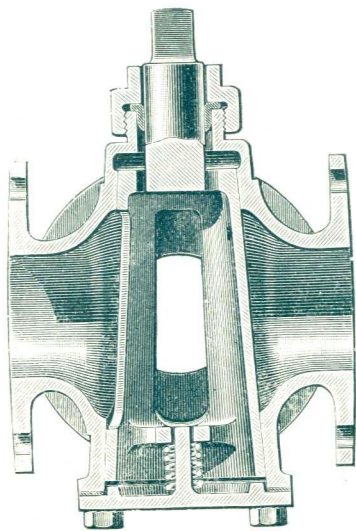

Coupe médiane en plan

Fig. 217

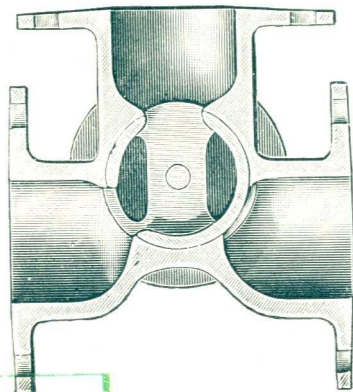

Fig. 216 et 217

Diamètre des Orifices	Diamètre des Brides	Ecartement des Brides	Poids
27			5 ^k 950
40	190	176	14
50	204	188	18
60	224	210	25
80	240	230	35
100	270	250	43

Ces robinets sont livrés avec brides brutes non percées. Sur demande ils peuvent être livrés avec brides dressées et percées.

Les Poids sont approximatifs.



ROBINETS Ch. GIBAULT

A TAQUET-ARRÊT AMOVIBLE ET CULASSE VISSÉE en Bronze pour Branchements en Terre

Brevetés S. G. D. G.

Robinetts d'arrêt à brides

Fig. 221

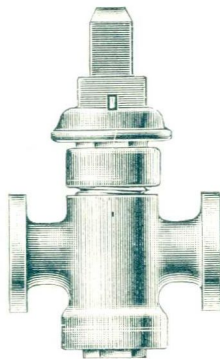

Robinetts de prise en charge

Fig. 222

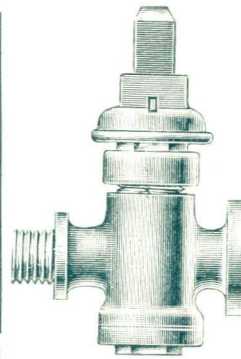

Diamètre des orifices	Forme des brides
15	Ovale
20	—
27	—
30	—
40	triangulaire

Ces robinets sont livrés avec contre-brides et boulons

Spécifier dans les commandes s'ils doivent être livrés percés à décharge ou non.

Robinetts de prise sur Mamelon

Fig. 223

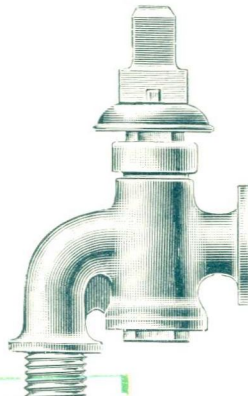

Fig. 223

Diamètre des orifices	Forme des brides
15	Ovale
20	—
27	—
30	—
40	triangulaire

Ces robinets sont livrés avec contre-brides et boulons

Robinetts pour tuyauterie d'incendie, orifice 40^{m/m}, bride ronde

Fig. 224

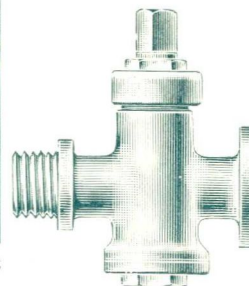

ROBINETS EN BRONZE

POUR BRANCHEMENTS EN TERRE

Modèles courants

Robinetts d'arrêt à brides

Fig. 225

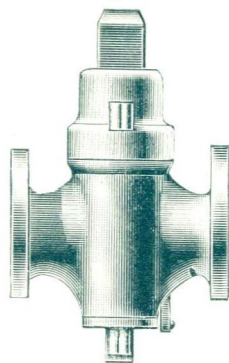

Diamètres des orifices des robinets en $\frac{m}{m}$	Forme de la bride
15	Ovale
20	—
27	—
30	—
40	Triangulaire

Ces robinets sont livrés
avec contre-brides et boulons

Robinetts de prise en charge

Fig. 226

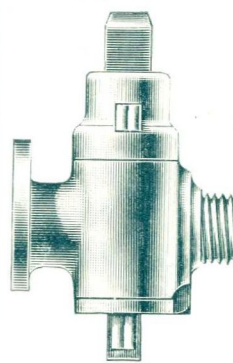

Robinetts d'arrêt à brides

Fig. 227

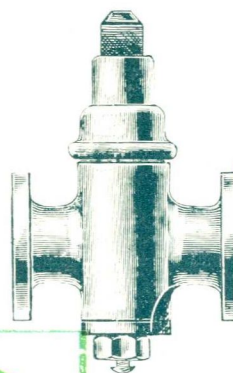

Diamètres des orifices des robinets en $\frac{m}{m}$	Forme de la bride
15	Ovale
20	—
27	—
30	—
40	Triangulaire

Ces robinets sont livrés
avec contre-bridas et boulons

Robinetts de prise en charge

Fig. 228

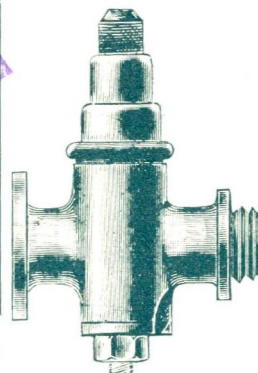

PLAQUES PLEINES ET CONTRE-BRIDES FER

Plaques pleines
de tous diamètres.
pour bouts d'extrémité et tubulures

Fig. 229



Plaques
de tous diamètres
avec trous taraudés au centre pour
robinets de 15, 20, 27, 30 et 40 $\frac{m}{m}$

Fig. 230

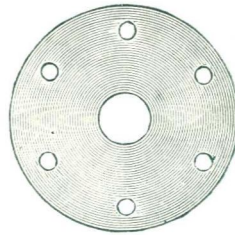
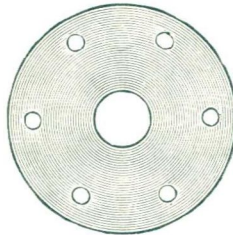

Fig. 231

Contre-bridés
de tous diamètres avec
trous au centre
pour tuyaux en plomb
de tous diamètres



Les plaques et contre-bridés ronds sont livrés avec perçage suivant gabarit de la Ville de Paris.

Contre-bridés triangulaires
pour tuyaux plomb de 40 $\frac{m}{m}$

Fig. 232

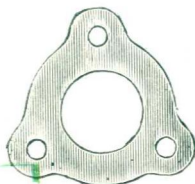

Contre-bridés ovales
pour tuyaux plomb de 15, 20, 27
et 30 $\frac{m}{m}$

Fig. 233



BOUCHES A CLÉS

Type rond
N° 3
Fig. 213

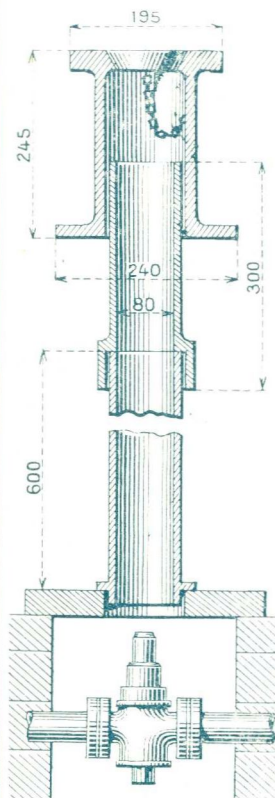

Type carré
N° 4
Fig. 219

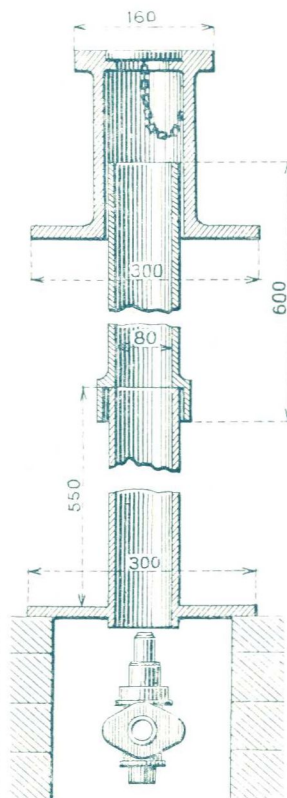

Type
avec cloche
Fig. 220

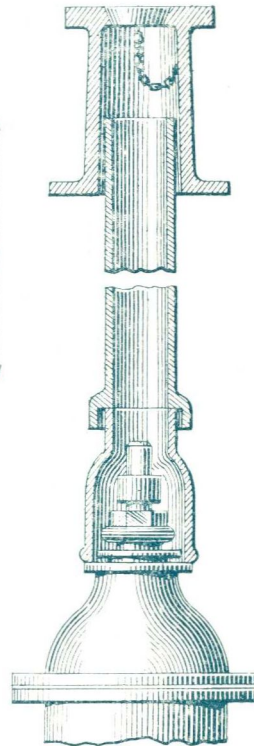

Poids de la bouche à clé : 13 k. 500.

Poids de l'allonge à emboîtement de 0m300 : 3 kilos.

Poids du tube à collerette de 0m600 : 6 k. 500.

Poids de la bouche à clé : 16 kilos.

Poids du tube à emboîtement de 0m600 : 6 k. 500.

Poids du tube à patin de 0m550 : 10 k. 500.

Le poids des cloches varie suivant le diamètre des orifices des robinets.

NOTA. — Pour la bouche à clé N° 3, le patin est indépendant du tube. Il peut être livré en bois, en fonte ou en ciment armé.

Les poids sont approximatifs.



CLÉS DE MANŒUVRE DES ROBINETS

Clé à béquille ordinaire

en fer rond

Fig. 234

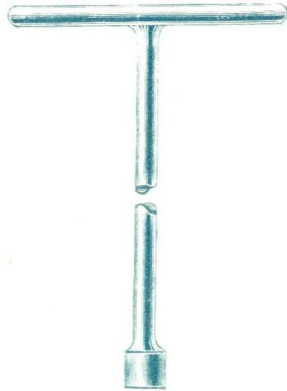

Clé à anneau renforcée

en fer rond

Fig. 235



Ces clés se font
ordinairement
à 1,000 et 1,500
de longueur. On
peut livrer toute
autre longueur
sur demande.

Trou carré de la douille 32 $\frac{m}{m}$

Trou carré de la douille 32 $\frac{m}{m}$

Clé à béquille

en tube acier

Fig. 236

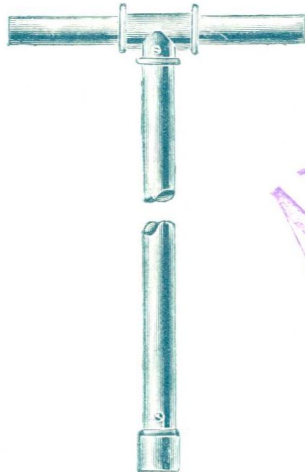

Clé renforcée

en tube acier

Fig. 237



Ces clés se font
ordinairement
à 1,000 et 1,500
de longueur. On
peut livrer toute
autre longueur
sur demande.

Trou carré de la douille 32 $\frac{m}{m}$
ou autre sur demande.

Trou carré de la douille 32 $\frac{m}{m}$
ou autre sur demande.



ROBINETS EN CUIVRE A FERMETURE A VIS

A BEC

Fig. 238

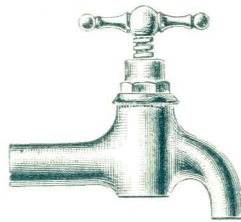

A BEC ET RACCORD

Fig. 239

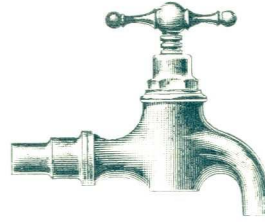

Orifices, . . . m m	8	10	12	15	18	20	25	27	30	35	40	50
---------------------	---	----	----	----	----	----	----	----	----	----	----	----

Les robinets à raccord douille femelle peuvent être livrés avec rosace.

A BEC
et raccord d'arrosage au nez

Fig. 240

A BEC, RACCORD
et raccord d'arrosage au nez

Fig. 241

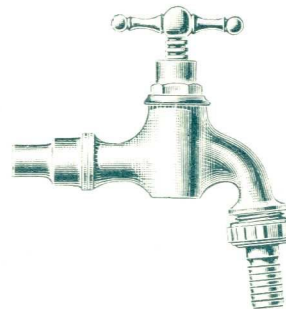

Orifices . . . m m	10	12	15	20	27	30	35	40	15 raccord	20 raccord
									20	27

Les robinets à raccord peuvent être livrés avec rosace.



ROBINETS EN CUIVRE A FERMETURE A VIS

A DEUX EAUX
ordinaire

Fig. 242

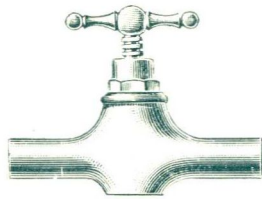

A DEUX EAUX
et deux raccords droits

Fig. 243

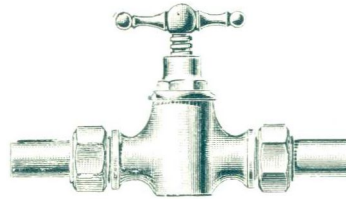

Orifices.	8	10	12	15	18	20	25	27	30	35	40	45	50	60
-----------	---	----	----	----	----	----	----	----	----	----	----	----	----	----

Ces robinets peuvent être livrés avec tête cache-entrée et clé mobile.

A raccord plomb
et à raccord d'arrosage

Fig. 244

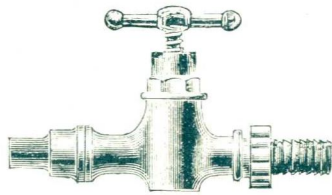

A bout droit
et raccord d'arrosage

Fig. 245

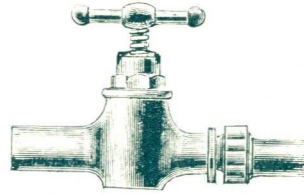

Orifices	8	10	12	15	18	20	25	27	30	35	40	45	50	60
----------	---	----	----	----	----	----	----	----	----	----	----	----	----	----



ROBINETS EN CUIVRE

A FERMETURE A VIS

A BEC, RACCORD **A DEUX EAUX**
 Tête cache-entrée et clé mobile et petit robinet de décharge à vis

Fig. 246

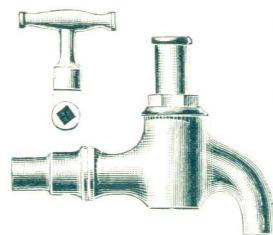
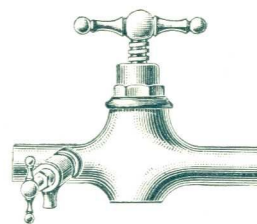

Fig. 247



Orifices	$\frac{m}{m}$	8	10	12	15	18	20	25	27	30	35	40
--------------------	---------------	---	----	----	----	----	----	----	----	----	----	----

A BEC ET RACCORD
COUDÉ

Fig. 248

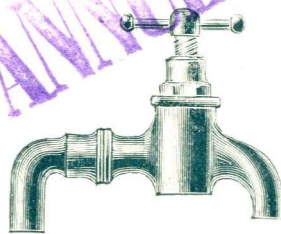

ANTI-BÉLIER
A
REPOUSSOIR HORIZONTAL

Se fermant seul

Système Ch. GIBault

Fig. 249

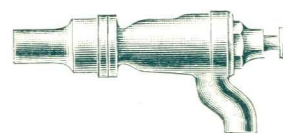

Orifices	$\frac{m}{m}$	10	12	15
--------------------	---------------	----	----	----

Orifices	$\frac{m}{m}$	10	12	15
--------------------	---------------	----	----	----

Ces robinets peuvent se livrer avec le raccord coudé (f-g. 248)



ROBINETS DE JAUGE

A deux clés

Type Ville de Paris

Orifices 20 ^m/_m

Fig. 250

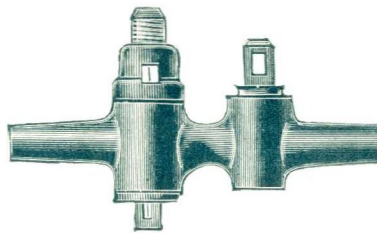

A deux clés et Barrette

Orifice 15 ^m/_m

Fig. 251

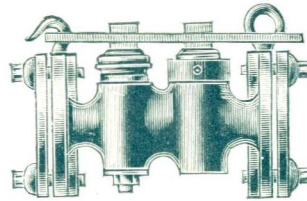

A trois clés et Barrette

Orifice 20 ^m/_m

Fig. 252

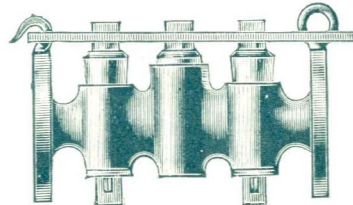

ROBINETS Ch. GIBAULT A FLOTTEUR

SE FERMANT SOUS $\frac{1}{10}$ DE TOUR

Brevetés S. G. D. G.

Fig. 253

Élévation

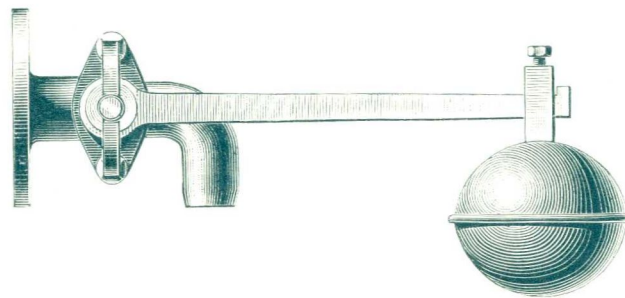

Fig. 254

Coupe transversale

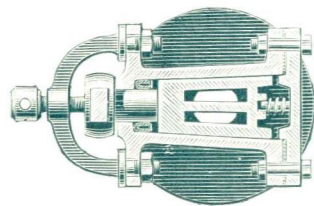
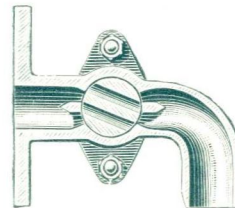

Fig. 255

Coupe longitudinale



EN BRONZE

Diamètres. . .	15	20	27	30	40	50	60	80	100	150	200
Poids. . . . kil.					5,300	11	17	29	35	76	134

Les poids sont approximatifs.

Pour les robinets de 15 à 150 les flotteurs sont en cuivre étamé.

Pour le robinet de 200 $\frac{7}{8}$ m le flotteur est en tôle galvanisée.



ROBINETS ANTI-BÉLIER A FLOTTEUR

Système Ch. GIBAULT, breveté S. G. D. G.

Disposition pour robinet installé à la partie supérieure du réservoir.

Fig. 256

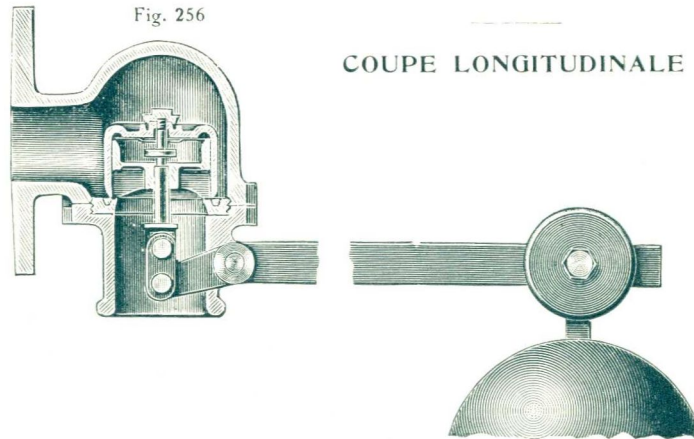

COUPE LONGITUDINALE

EN FONTE ET BRONZE

Flotteur en cuivre étamé

Diamètres orifices....	40	60	80	100	110	125	150
Diamètres brides.....	175	210	230	250	262	280	306
Poids..... Kil.	5.230	17.300	29	34.50	37	52	75.500

NOTA

Ces robinets sont d'une construction très robuste et fonctionnent régulièrement avec garantie absolue contre les coups de béliers sous n'importe quelle pression.

L'absence de tout cuir et caoutchouc pour les joints de fermeture des soupapes les rend d'un entretien nul.

Les robinets sont livrés avec bride brute non percée.

Ils peuvent se construire pour débit réglable et à fermeture complète indépendamment du flotteur.



ROBINETS ANTI-BÉLIER A FLOTTEUR

Système Ch. GIBAULT, Breveté S. G. D. G.

Fig. 257

Disposition pour robinet placé au fond du réservoir

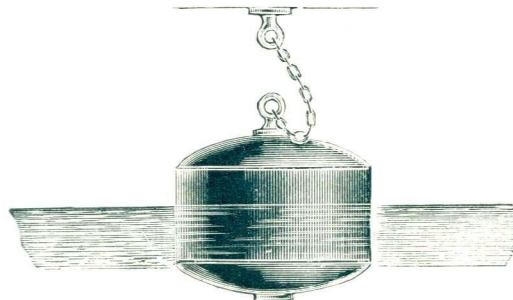

Diamètre
des
orifices

40-60-80-100
110-125-150

Robinet
en fonte et bronze
Flotteur
en tôle galvanisée

Même nota que pour
la fig. 253.

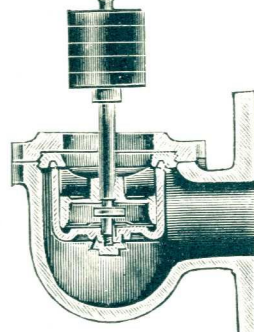

ROBINETS ANTI-BÉLIER A FLOTTEUR

Breveté S. G. D. G.

Fonte et bronze. Flotteur tôle galvanisée

Disposition pour robinet placé à la partie supérieure du réservoir

Fig. 258

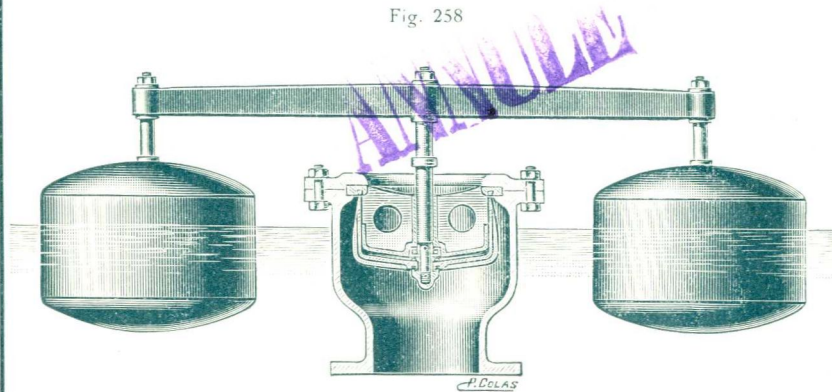

Diamètres des orifices : 100-150-175-200-250-300-350-400

Ce robinet peut également se placer au fond du réservoir et dans ce cas le levier est relié au flotteur par une chaîne suivant disposition, fig. 256.

NOTA

Ces robinets sont de construction très simple et très robuste.

Ils fonctionnent régulièrement avec garantie absolue contre les coups de béliers.

L'absence de tout cuir ou caoutchouc pour les joints de fermeture des soupapes les rend d'un entretien nul.

Les robinets sont livrés avec bride brute non percée.



ROBINETS ANTI-BÉLIER A FLOTTEUR

Breveté S. G. D. G.

Disposition pour robinet placé au fond du réservoir

Fig. 259

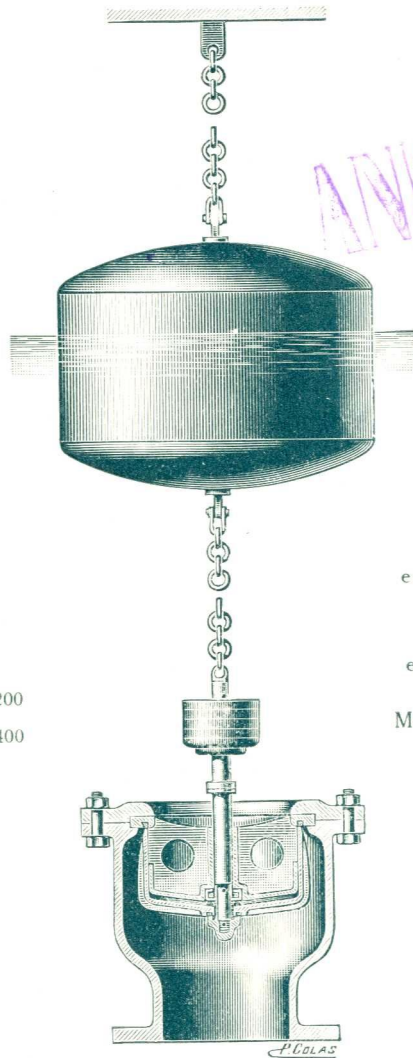

Diamètre
des
orifices

100-150-175-200
250-300-350-400

Robinet
en fonte et bronze

Flotteur
en tôle galvanisée

Même nota que pour
la fig. 255

