

Cette cuisinière-bloc s'encastre exactement entre nos meubles métalliques de cuisine, avec lesquels elle constitue des ensembles modernes et rationnels.



#### CARACTÉRISTIQUES

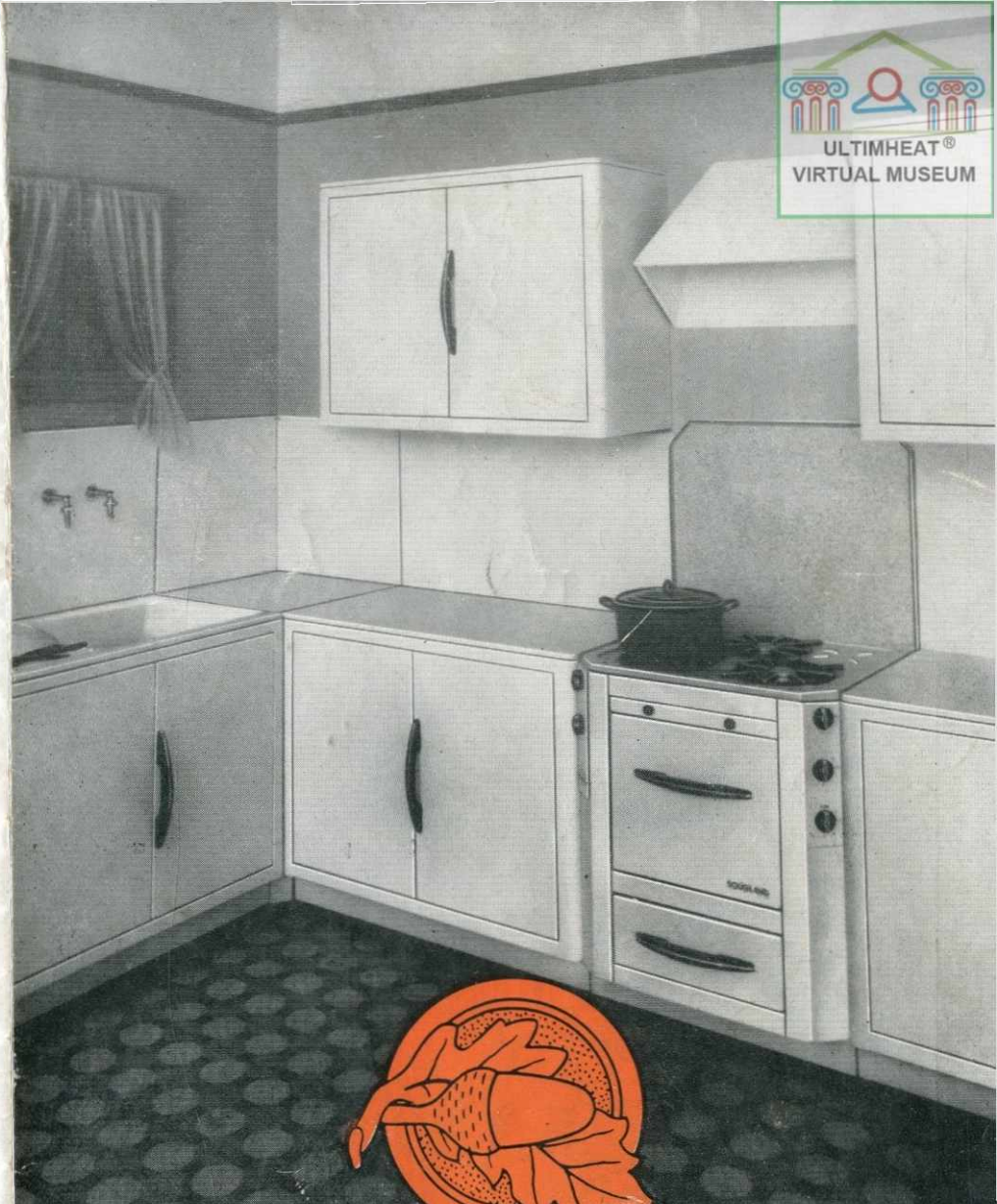
Largeur dessus.....	610	
Profondeur dessus ....	525	
Hauteur .....	800	
Four	Largeur .....	345
	Profondeur ...	380
	Hauteur.....	240



Pour compléter votre installation, adressez-vous à un bon spécialiste, qui vous donnera tous renseignements sur l'équipement complet de la cuisine moderne avec nos appareils et nos meubles métalliques.



Demandez aux  
**FONDERIES DE SOUGLAND - AISNE -**  
l'adresse du vendeur le plus proche de votre domicile.

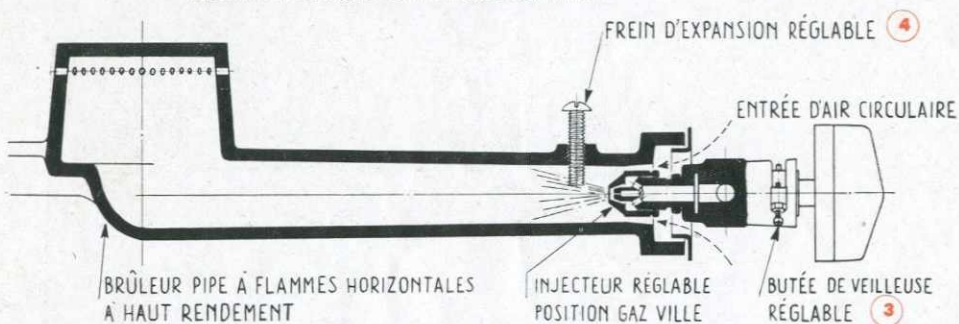


# SOUGLAND

## CUISINIÈRE BLOC TOUS GAZ

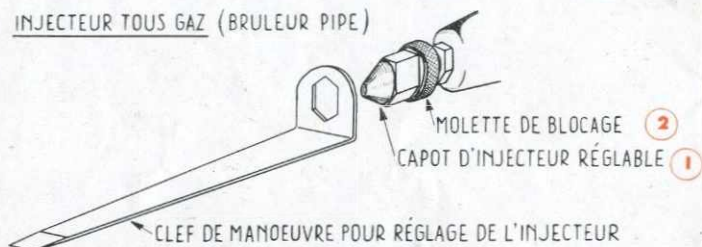


## ALIMENTATION DU BRÛLEUR PIPE



## INSTRUCTIONS DE RÉGLAGE suivant le GAZ EMPLOYÉ

### INJECTEUR TOUS GAZ (BRÛLEUR PIPE)



### BRÛLEUR PIPE

**A -** Les brûleurs sont réglés au gaz de ville et vous désirez passer au gaz butane :

- 1° - Au moyen de la clef de manœuvre, débloquez le capot d'injecteur réglable (1)
- 2° - Ecartez alors la molette de blocage (2) jusqu'à ce qu'elle vienne s'arrêter contre l'embase de l'injecteur.
- 3° - Vissez ensuite le capot d'injecteur réglable (1) jusqu'à ce que vous trouviez une résistance et bloquez au moyen de la clef de manœuvre.
- 4° - Ramenez la manette de blocage (2) contre le capot (1) en la bloquant.  
Vous avez ainsi réalisé le réglage de l'injecteur pour le gaz butane.
- 5° - Réglez la veilleuse automatique en dévissant la butée (3) de veilleuse réglable jusqu'à ce que cette butée (3) ne dépasse plus. L'ergot du boisseau du robinet devant venir buter contre l'encoche du corps du robinet et non contre la vis butée (3).
- 6° - Allumez chaque brûleur et au moyen du frein d'expansion (4) réglez l'allure de combustion :
  - a) Si les flammes se détachent du brûleur, vissez le frein (4) vers l'intérieur du brûleur jusqu'à ce que vous obteniez des flammes adhérentes.
  - b) Si, au contraire, les flammes sont languissantes, dévissez le frein (4) jusqu'à ce que vous constatiez des dards nettement dessinés au bout des flammes et d'une belle couleur bleue.

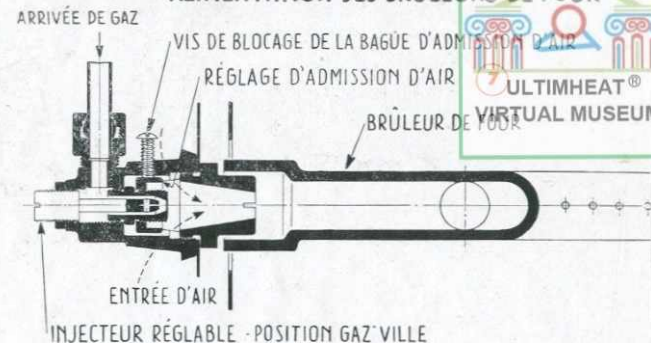
**B -** Les brûleurs sont réglés au gaz butane et vous désirez passer au gaz de ville :

- 1° - A l'aide de la clef de manœuvre, débloquez et dévissez de 2 tours  $\frac{1}{2}$  le capot d'injecteur (1)
- 2° - Ramenez et bloquez la molette de blocage (2) contre le capot (1) en maintenant celui-ci soigneusement dans sa position.
- 3° - Allumez chaque brûleur et au moyen du frein d'expansion (4) réglez l'allure de combustion :
  - a) Si les flammes se détachent du brûleur, vissez le frein (4) vers l'intérieur du brûleur jusqu'à ce que vous obteniez des flammes adhérentes.
  - b) Si, au contraire, les flammes sont languissantes, dévissez le frein (4) jusqu'à ce que vous constatiez des dards nettement dessinés au bout des flammes et d'une belle couleur bleue.
- 4° - Réglez la veilleuse automatique - Votre brûleur étant toujours allumé, tournez la manette de votre robinet vers la position V jusqu'à ce que vous obteniez l'allure de flamme que vous désirez pour la position veilleuse.

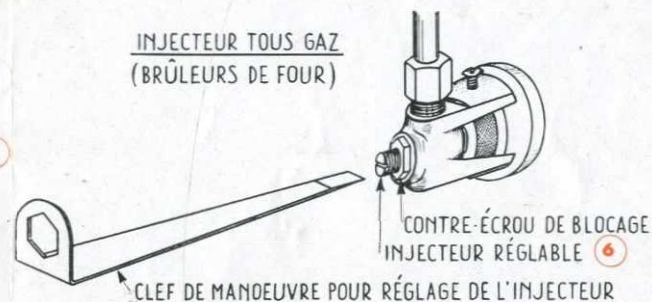
Vissez alors la butée réglable (3) jusqu'à ce qu'elle vienne contre l'ergot du boisseau du robinet. Bloquez le contre-écrou de la butée (3). Vous avez ainsi une veilleuse automatique à votre convenance.

Les réglages pour les autres gaz que le gaz de ville et le gaz butane sont intermédiaires à ceux décrits ci-dessus.

## ALIMENTATION DES BRÛLEURS DE FOUR



### INJECTEUR TOUS GAZ (BRÛLEURS DE FOUR)



## INSTRUCTIONS DE RÉGLAGE suivant le GAZ EMPLOYÉ

### BRÛLEUR DE FOUR ET BRÛLEUR GRILLOIR

**A -** Les brûleurs sont réglés au gaz de ville et vous désirez passer au gaz butane :

- 1° - Au moyen de la clef de manœuvre, débloquez le contre-écrou de blocage (5) et dévissez-le de plusieurs tours.
- 2° - Vissez l'injecteur réglable (6) en vous servant du tourne-vis de la clef de manœuvre jusqu'à ce que vous bloquiez à fond.
- 3° - Bloquez le contre-écrou (5) toujours au moyen de la clef de manœuvre.
- 4° - Allumez le brûleur et au moyen de la bague réglable d'admission d'air (7) réglez l'allure de combustion. Si les flammes se détachent du brûleur, ramenez la bague (7) vers l'entrée du brûleur jusqu'à ce que vous obteniez une flamme adhérente. Si, au contraire, les flammes sont languissantes, écartez cette bague (7) jusqu'à ce que vous constatiez des dards nettement dessinés au bout des flammes et d'une belle couleur bleue.
- 5° - Réglez la veilleuse automatique en dévissant la butée de veilleuse réglable jusqu'à ce que cette butée ne dépasse plus. L'ergot du boisseau du robinet devant venir buter contre l'encoche du corps de robinet et non contre la vis butée.

**B -** Les brûleurs sont réglés au gaz butane et vous désirez passer au gaz de ville :

- 1° - A l'aide de la clef de manœuvre, débloquez le contre-écrou de blocage (5)
- 2° - Dévissez l'injecteur réglable (6) de 2 tours  $\frac{1}{2}$  en vous servant du tourne-vis de la clef de manœuvre.
- 3° - Maintenez soigneusement l'injecteur (6) dans cette position et bloquez le contre-écrou de blocage (5) toujours au moyen de la clef de manœuvre.
- 4° - Allumez le brûleur et, au moyen de la bague réglable d'admission d'air (7) réglez l'allure de combustion. Si les flammes se détachent du brûleur, ramenez la bague (7) vers l'entrée du brûleur jusqu'à ce que vous obteniez une flamme adhérente. Si, au contraire, les flammes sont languissantes, écartez cette bague (7) jusqu'à ce que vous constatiez des dards nettement dessinés au bout des flammes et d'une belle couleur bleue.
- 5° - Réglez la veilleuse automatique. Votre brûleur étant toujours allumé, tournez la manette de votre robinet vers la position V jusqu'à ce que vous obteniez la flamme que vous désirez pour la position veilleuse. Vissez alors la butée réglable jusqu'à ce qu'elle vienne contre l'ergot du boisseau du robinet. Bloquez le contre-écrou de la butée. Vous avez ainsi une veilleuse automatique à votre convenance.



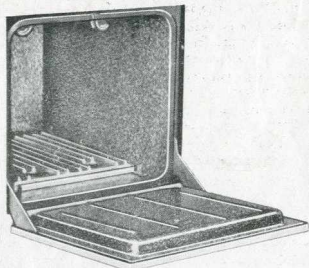


Figure I

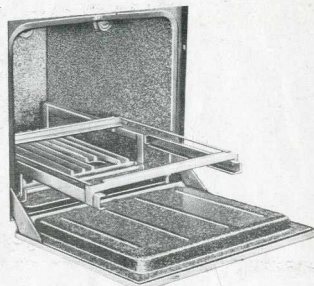


Figure II

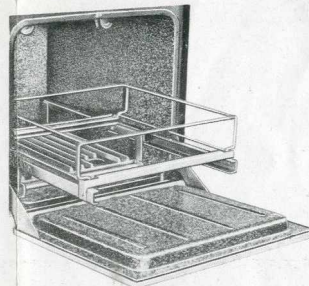


Figure III

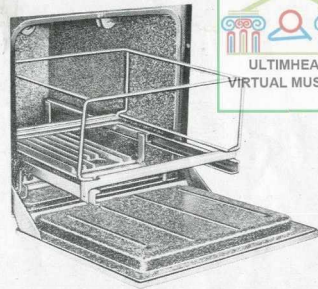
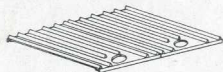
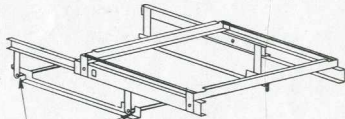


Figure IV

Plaque régulatrice  
de température

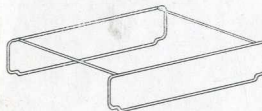


Chariot coulissant



ENCOCHES ASSURANT LA STABILITÉ DU CHARIOT  
DANS TOUTES LES POSITIONS

Rehausse basse



Rehausse haute

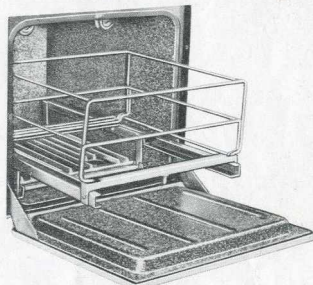
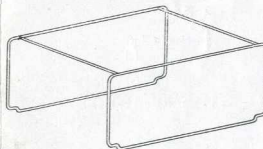
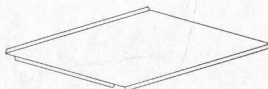
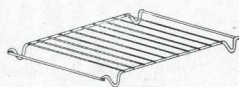


Figure V

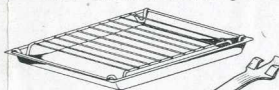
Plaque à pâtisserie



Gril



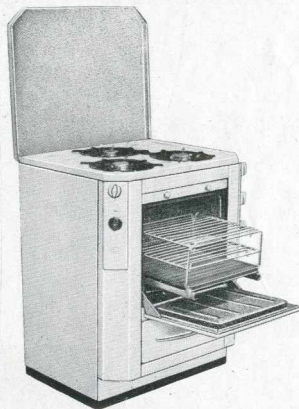
Plat à rôtir surmonté d'un gril



Poignée spéciale

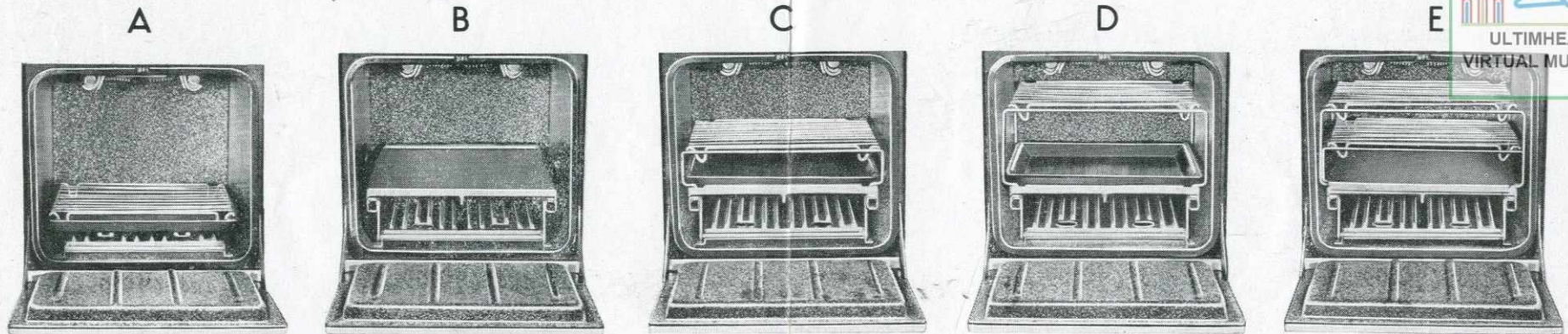


Figure VI

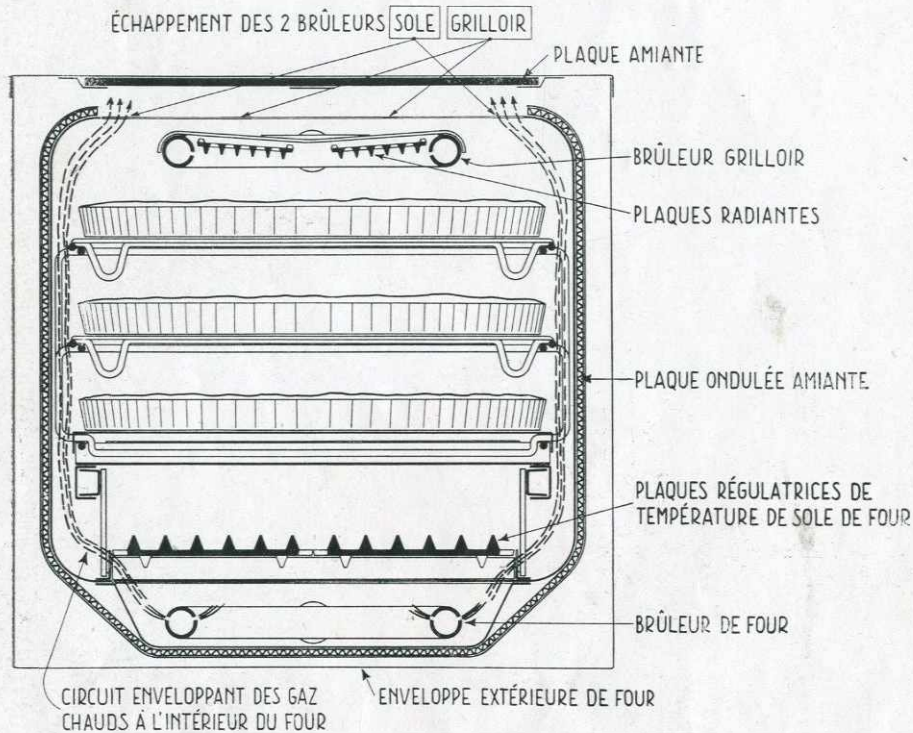




## DISPOSITIONS PARTICULIÈRES DES ACCESSOIRES DE FOUR



### GUIDE POUR L'USAGER



**Figure I.** - Le four est complètement démuné d'accessoires. Remarquer les parois verticales libres de toutes nervures. Le nettoyage est ainsi très facilité et le four peut être utilisé au maximum de sa largeur.

Cette disposition permet comme l'indique la gravure **A** la cuisson de très grosses pièces, soit en rôti, soit en pâtisserie.

**Figure II.** - Le chariot coulissant est mis en place. Ce chariot est très facilement démontable. Son châssis s'enclave dans des encoches assurant ainsi une stabilité parfaite à l'ensemble du système dans toutes les positions.

Cette disposition permet, comme l'indique la gravure **B**, en employant un des accessoires de la casserolerie : plat à rôtir - plaque à pâtisserie et même gril, de réaliser la cuisson en rôtis ou pâtisserie de pièces importantes.

**Figure III.** - Le chariot coulissant est surmonté de la rehausse basse. Celle-ci se pose très simplement, comme il est possible de le voir sur la figure III.

Il est alors facile de réaliser, comme sur la gravure **C**, certaines combinaisons pour rôtir des pièces moyennes, en plaçant le plat à rôtir sur le chariot et le gril avec la pièce à rôtir sur la rehausse.

**Figure IV.** - La rehausse basse est remplacée par la rehausse haute.

Sur le gril, à cette hauteur, il est alors aisé de réaliser des grillades remarquables. Dans ces 2 dispositions **C** et **D**, les jus et sauces sont recueillis dans le plat à rôtir bien écarté du grilloir.

Il est possible, dans ces 2 positions, de cuire 2 pâtisseries en remplaçant le plat à rôtir par la plaque à pâtisserie ou le 2<sup>e</sup> gril.

**Figure V.** - Les 2 rehausses pouvant se placer l'une à l'intérieur de l'autre, il est possible de réaliser un ensemble de 3 rayonnages, très pratique pour cuire 3 pâtisseries, comme l'indique la gravure **E**.

**Figure VI.** - Manœuvre du chariot au moyen de la poignée spéciale.

**Coupe du four montrant :** 1<sup>o</sup> La triple paroi calorifugée (la 3<sup>e</sup> paroi n'est pas représentée). 2<sup>o</sup> La circulation des gaz chauds, brûleur de sole de four et brûleur de grilloir marchant simultanément. Remarquer les plaques régulatrices de température de sole de four, pourvues de nervures sur la partie supérieure rayonnant dans le four, ce qui augmente considérablement le rendement de ce brûleur tout en régularisant parfaitement la répartition des calories sur une plus grande surface.



RECORD 547



**Cuisinière-bloc à feu continu tous combustibles  
tout en fonte avec garniture tôle d'acier émaillée**

Table de travail de 70 x 51 cm.

Four : Largeur 34,5 cm. - Hauteur 28,5 cm. - Profondeur 40 cm.  
Charbonnier de 50 dm<sup>3</sup>.

RECORD 548



**Cuisinière-bloc à feu continu tous combustibles  
tout en fonte avec garniture tôle d'acier émaillée**

Table de travail de 81 x 51 cm. - Charbonnier de 60 dm<sup>3</sup>.

Four : Largeur 34,5 cm. - Hauteur 28,5 cm. - Profondeur 40 cm.

Ce modèle peut être livré avec ou sans chaudière

Sgd P. 56



**SOUGLAND**

*La  
Marque  
de Qualité*

**CUISINIÈRES**

En vente chez tous les bons spécialistes.  
Demandez aux **FONDERIES DE SOUGLAND - AISNE**  
l'adresse du vendeur le plus proche de votre domicile.



## STYLOR



### Cuisinière en fonte à retour de flamme

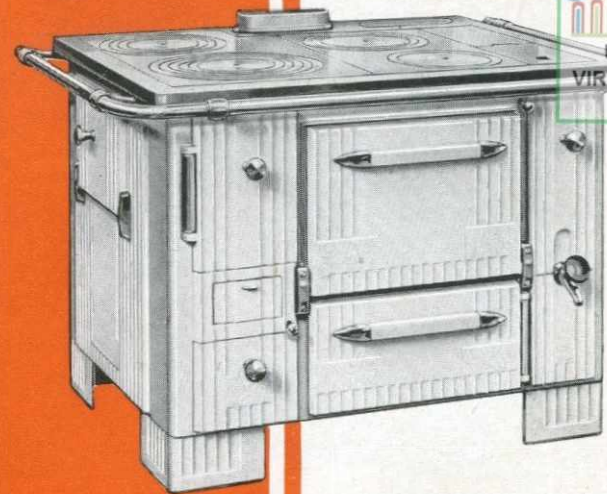
**Modèle 85 :** Table de travail de 85 x 52 cm.

Four : Largeur 35 cm. — Hauteur 25 cm. — Profondeur 40 cm.

**Modèle 75 :** Table de travail de 75 x 50 cm.

Four : Largeur 32 cm. — Hauteur 25 cm. — Profondeur 40 cm.

## CAMPSIR



### Cuisinière en fonte à retour de flamme type campagne, normal ou pour marmites à degrés

Table de travail de 92 x 72 cm.

Four : Largeur 39 cm. — Hauteur 27 cm. — Profondeur 60 cm.

Ce modèle peut être livré sans étuve



## SIRIOR



### Cuisinière en fonte à retour de flamme

Table de travail de 95 x 65 cm.

Four : Largeur 39 cm. — Hauteur 26 cm. — Profondeur 50 cm.

Nos cuisinières fonte sont émaillées castor, gris-bleu ou vert-Nil  
(la Stylor également en blanc).

## POËLE UNIVERSEL



### Poêle en fonte

Table de travail de 82 x 46 cm.

Four à 2 portes : Largeur 40 cm. - Hauteur 24 cm. - Profondeur 39 cm.

**Modèle 1420 :** foyer à pot boule

**Modèle 1520 :** foyer à pot conique



## CONSTELLATION



### Cuisinière à feu continu en tôle d'acier

**Modèle 6500** (sans Chaud.) : Table de travail 66 × 53 cm.  
Four : Largeur 30 cm. — Hauteur 25,5 cm. — Profondeur 38 cm.  
**Modèle 7500** : Table de travail 76 × 54 cm.  
Four : Largeur 30 cm. — Hauteur 25,5 cm. — Profondeur 38 cm.  
**Modèle 8500** : Table de travail 86 × 55 cm.  
Four : Largeur 38 cm. — Hauteur 25,5 cm. — Profondeur 38 cm.

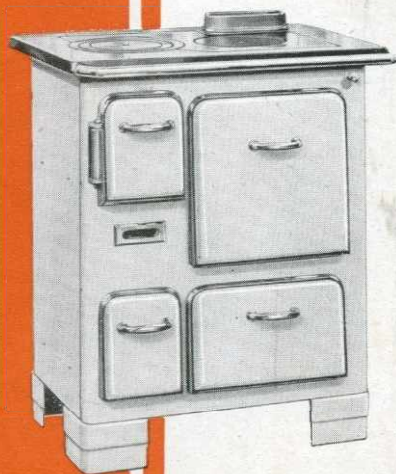
## STELBIS



### Cuisinière en tôle d'acier à retour de flamme

Table de travail de 76 × 54 cm.  
Four : Largeur 30 cm. — Hauteur 27 cm. — Profondeur 38 cm.

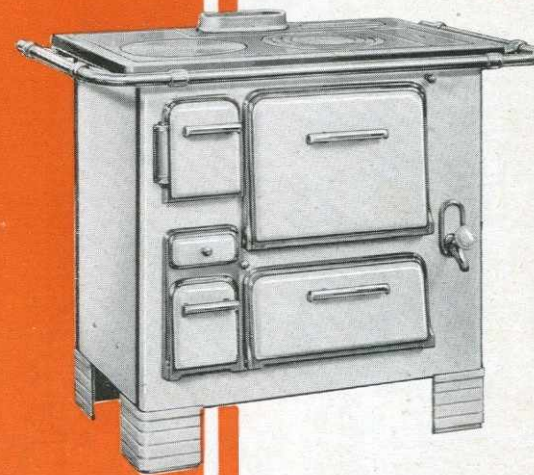
## P. R. 65



### Cuisinière en tôle d'acier à retour de flamme

Table de travail de 65 × 45 cm.  
Four : Largeur 30 cm. — Hauteur 27 cm. — Profondeur 36 cm.  
Nos cuisinières tôle et les Record sont émaillées blanc, ivoire ou vert-Nil

## RUBIS



### Cuisinière en tôle d'acier à retour de flamme

**Modèle 850** : Table de travail de 86 × 55 cm.  
Four : Largeur 38 cm. — Hauteur 27 cm. — Profondeur 38 cm.  
**Modèle 750** (sans chaudière) : Table de travail de 76 × 54 cm.  
Four : Largeur 30 cm. — Hauteur 27 cm. — Profondeur 38 cm.



## RUBIS 1050 B



**Cuisinière type belge en tôle d'acier  
Foyer à pot boule**

Table de travail de 105 × 62 cm.

2 Fours : Largeur 30 cm. — Hauteur 27 cm. — Profondeur 47 cm.

## SEPTENTRIA 13



**Poêle triangulaire en tôle d'acier à retour de flamme**

Table de travail de 93 × 73 cm.

Grand four à 2 portes :  
Largeur 38 cm. — Hauteur 27 cm. — Profondeur 75 cm.

## RUBIS 4 TR.



**Cuisinière en tôle d'acier à 4 trous de cuisson retour de flamme  
Plafond d'étuve calorifugé par des briques réfractaires**

**Modèle 950 :** Table de travail de 92 × 72 cm.  
Four : Largeur 38,5 cm. — Hauteur 27,5 cm. — Profondeur 58 cm.

**Modèle 850 :** Table de travail de 85 × 66 cm.  
Four : Largeur 38 cm. — Hauteur 27 cm. — Profondeur 52 cm.

## SEPTENTRIA 130



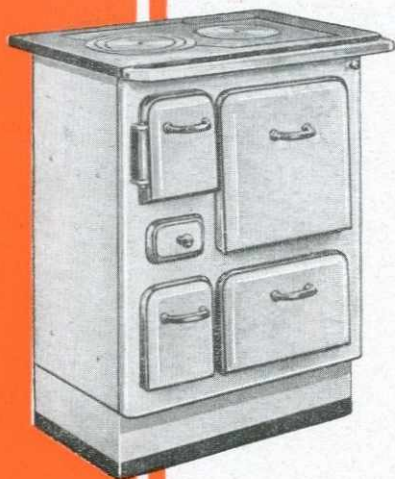
**Poêle triangulaire en tôle d'acier à retour de flamme**

Table de travail de 93 × 73 cm.

Grand four à 2 portes :  
Largeur 38 cm. — Hauteur 27 cm. — Profondeur 75 cm.



**P. R. 55-65 M**



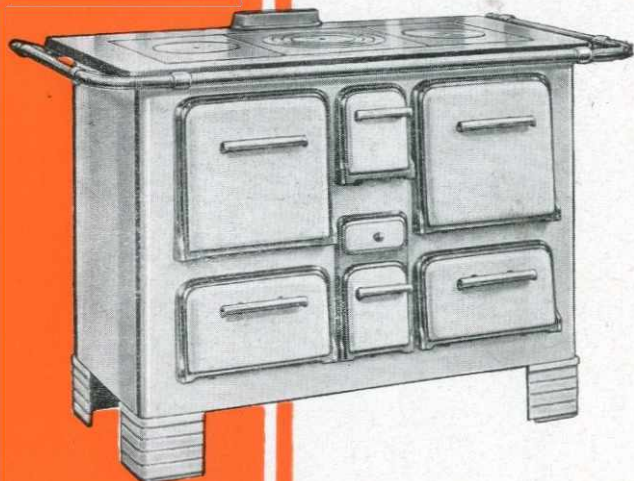
**Cuisinière en tôle d'acier à retour de flamme**

Table de travail de 65 x 45 cm.

Four : Largeur 30 cm. - Hauteur 27,5 cm. - Profondeur 36 cm.

Foyer en fonte spéciale MEEHANITE (sous licence anglaise)

**RUBIS 1050 B**



**Cuisinière type belge en tôle d'acier  
Foyer à pot boule**

Table de travail de 106 x 62 cm.

2 Fours : Largeur 30 cm. - Hauteur 27 cm. - Profondeur 47 cm.



**SOUGLAND**

*La  
Marque  
de Qualité*

**CUISINIÈRES**

En vente chez tous les bons spécialistes  
Demandez aux **FONDERIES DE SOUGLAND - Aisne**  
l'adresse du vendeur le plus proche de votre domicile.



## RECORD 1556-M



**Cuisinières blocs à feu continu tous combustibles  
à double paroi : intérieur acier,  
enveloppe extérieure en tôle d'acier émaillée**

Table de travail de 61 x 51 cm. — Charbonnier de 42 dm<sup>3</sup>  
Four : Largeur 31 cm. - Hauteur 30,5 cm. - Profondeur 40 cm.  
Foyer en fonte spéciale MEEHANITE (sous licence anglaise)

## RECORD

558 - M INTÉRIEUR FONTE  
1558 - M INTÉRIEUR ACIER



**Cuisinière-bloc à feu continu tous combustibles  
à double paroi : enveloppe extérieure en tôle d'acier émaillée**

Table de travail de 81 x 51 cm.  
Four : Largeur 34,5 cm. - Hauteur 30,5 cm. - Profondeur 40 cm  
Charbonnier : Modèle 558 : 60 dm<sup>3</sup> - Modèle 1558 : 57 dm<sup>3</sup>  
Foyer en fonte spéciale MEEHANITE (sous licence anglaise)  
Le modèle 558 peut être livré avec chaudière

**RECORD 557 - M INTÉRIEUR FONTE**  
**1557 - M INTÉRIEUR ACIER**



**Cuisinières blocs à feu continu tous combustibles  
à double paroi : enveloppe extérieure en tôle d'acier émaillée**

Table de travail de 70 x 51 cm  
Four : Largeur 34,5 cm. - Hauteur 30,5 cm. - Profondeur 40 cm.  
Charbonnier : Modèle 557 : 50 dm<sup>3</sup> - Modèle 1557 : 48 dm<sup>3</sup>  
Foyer en fonte spéciale MEEHANITE (sous licence anglaise)

## RECORD 559-M

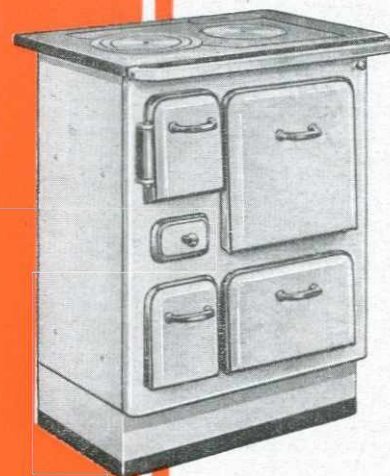


**Cuisinière type campagne à feu continu  
tout en fonte avec garniture tôle d'acier émaillée**

Table de travail de 95 x 62 cm. — Charbonnier de 70 dm<sup>3</sup>  
Four : Largeur 35,5 cm. - Hauteur 30,5 cm. - Profondeur 48 cm.  
Foyer en fonte spéciale MEEHANITE (sous licence anglaise)  
Ce modèle peut être livré avec ou sans chaudière



**P. R. 55-65 M**



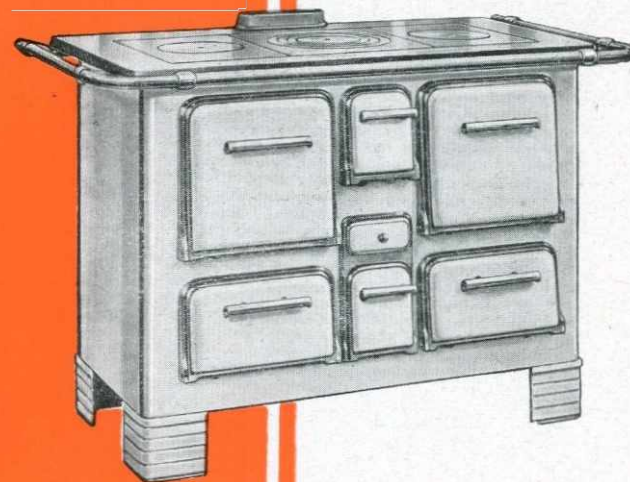
**Cuisinière en tôle d'acier à retour de flamme**

Table de travail de 65 x 45 cm.

Four : Largeur 30 cm. - Hauteur 27,5 cm. - Profondeur 36 cm.

Foyer en fonte spéciale MEEHANITE (sous licence anglaise)

**RUBIS 1050 B**



**Cuisinière type belge en tôle d'acier  
Foyer à pot boule**

Table de travail de 106 x 62 cm.

2 Fours : Largeur 30 cm. - Hauteur 27 cm. - Profondeur 47 cm.



# POÊLE UNIVERSEL



## Poêle en fonte

Table de travail de 82 X 46 cm.  
Four à 2 portes : Largeur 40 cm. - Hauteur 24 cm. - Profondeur 39 cm.

Modèle 1420 : foyer à pot boule

Modèle 1520 : foyer à pot cône

# SEPTENTRIA 130



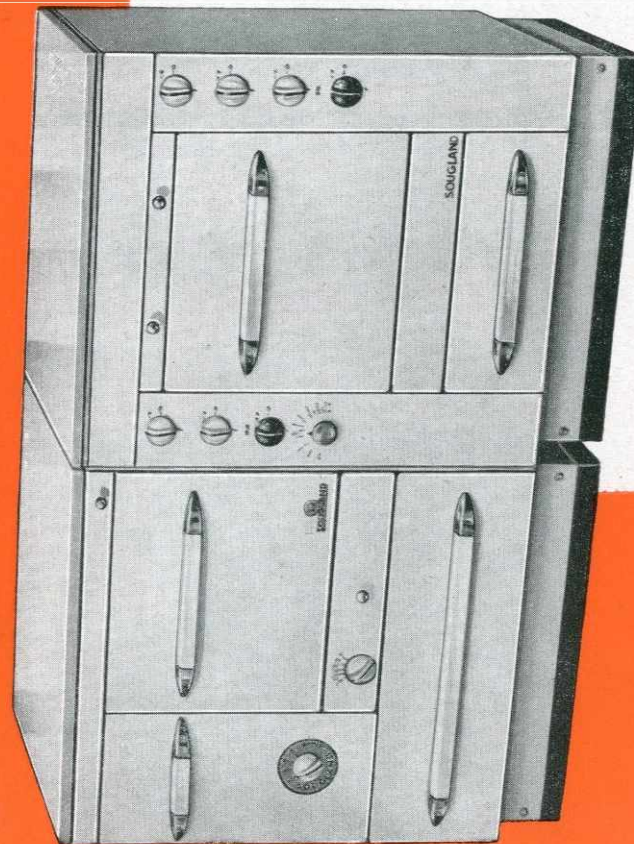
## Poêle triangulaire en tôle d'acier à retour de flamme

Table de travail de 93 x 73 cm.  
Grand four à 2 portes : Larg. 38 cm. - Haut 27 cm. - Profond. 75 cm.

Autre modèle : SEPTENTRIA 13 :

Socle avec cendrier, étuve, 2 galeries chromées

BLOC GAZ-CHARBON  
**IRIS 420**  
**RECORD 1556**



FONDERIE DE SOUGLAND S.A. Société Anonyme au Capital de 120.000.000 Frs. R. C. PARIS 844  
Siège Social : 39, Rue de la Bienfaisance, PARIS-8<sup>e</sup> — USINES A SOUGLAND (Aisne)



# RECORD

Série de Cuisinières-blocs à feu continu tous combustibles à double paroi : enveloppe extérieure en tôle d'acier émaillée

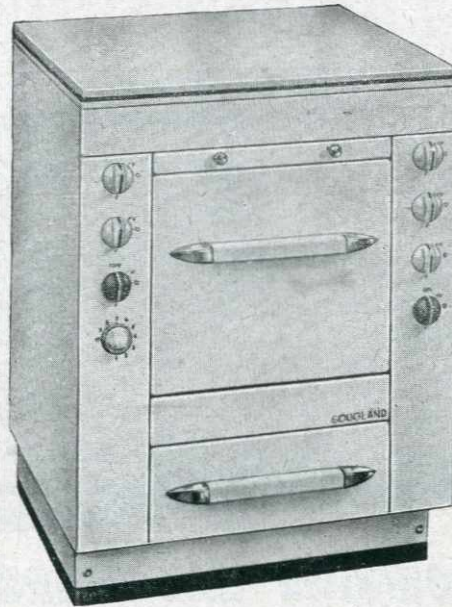


DIFFERENTS MODELES :

	Intérieur fonte	Intérieur acier	Largeur	Profond.	Hauteur
sans chaud.	557 M SCH	1556 M SCH	615	510	800
	558 M SCH	1557 M SCH	705	510	800
à chaud.	558 M ACH	1558 M SCH	815	510	800

# IRIS 420

Cuisinière-bloc tous gaz 4 feux à thermostat



Largeur 610  
Profondeur 510  
Hauteur 800

Demandez aux **FONDERIES DE SOUGLAND Aisne**  
l'adresse du vendeur le plus proche de votre domicile.

DUEZ & C<sup>e</sup>. S<sup>r</sup>. MICHEL (AISNE) SGD P 86

# GAZ

# CHARBON



# BLOCS COMBINÉS



# SOUGLAND



Comme nos éléments de cuisine moderne, les blocs combinés gaz-charbon sont réalisés dans les 3 teintes : blanc, ivoire, vert-nil et s'harmonisent parfaitement avec eux.

## **BLOC COMBINÉ GAZ-CHARBON** **IRIS 420 RECORD 1556**

Hauteur dessus	80 cm
Profondeur dessus	51 cm
Largeur	122 cm



Les blocs combinés gaz-charbon s'insèrent exactement dans nos ensembles de cuisine moderne constitués d'éléments standard



## **BLOC COMBINÉ GAZ-CHARBON** **IRIS 420 RECORD 557 ou 1557**

Hauteur dessus	80 cm
Profondeur dessus	51 cm
Largeur	131 cm



## **BLOC COMBINÉ GAZ-CHARBON** **IRIS 420 RECORD 558 ou 1558**

Hauteur dessus	80 cm
Profondeur dessus	51 cm
Largeur	142 cm



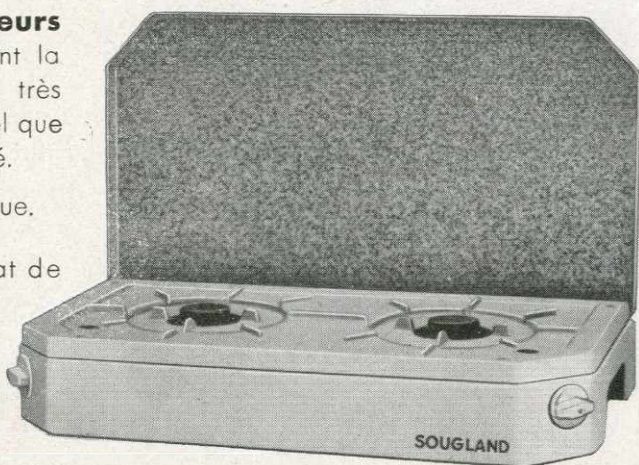
# RÉCHAUD PLAT R T G 11

## " TOUS GAZ "

● Dessus à **2 brûleurs réglables** assurant la « flamme bleue » à très haut rendement, quel que soit le gaz employé.

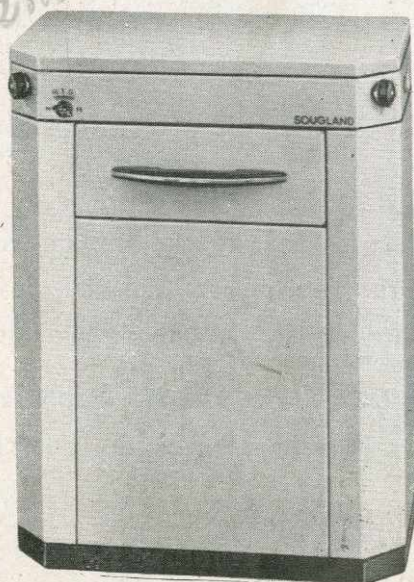
Veilleuse automatique.

Ce dessus forme plat de propreté, récupérant les débordements de cuisson qui ne peuvent ainsi couler sous le réchaud.



● Possibilité d'employer **tous les gaz** (gaz de ville, gaz naturel, air propané, butane, propane, etc.) par un réglage très simple, réalisé en quelques instants au moyen de la clé fournie avec le réchaud.

Vous pouvez utiliser indifféremment votre réchaud dans votre appartement en ville, votre maison de campagne ou votre remorque de camping : en quelques tours de clé, il est réglé pour le butane ou le gaz de ville.



● Le réchaud peut être livré monté sur une **armoire - support** formant bloc avec lui, permettant le logement pratique de tous modèles de bouteilles et leur remplacement facile.



- **Construction soignée** en tôle d'acier soigneusement émaillée en blanc, ivoire ou vert-Nil, dessus en fonte émaillée.
- **Couvercle dossier** en tôle d'acier émaillée, face interne granitée.
- **Robinetterie de précision** en laiton, à rattrapage automatique de jeu.



Caractéristiques :

Largeur . . . . .	610	Hauteur du réchaud . . .	105
Profondeur . . . . .	335	Hauteur du bloc réchaud- armoire-support . . . .	800



Vous trouverez notre réchaud chez les bons spécialistes, qui vous donneront tous renseignements sur l'équipement complet de la cuisine moderne avec nos appareils et nos meubles métalliques

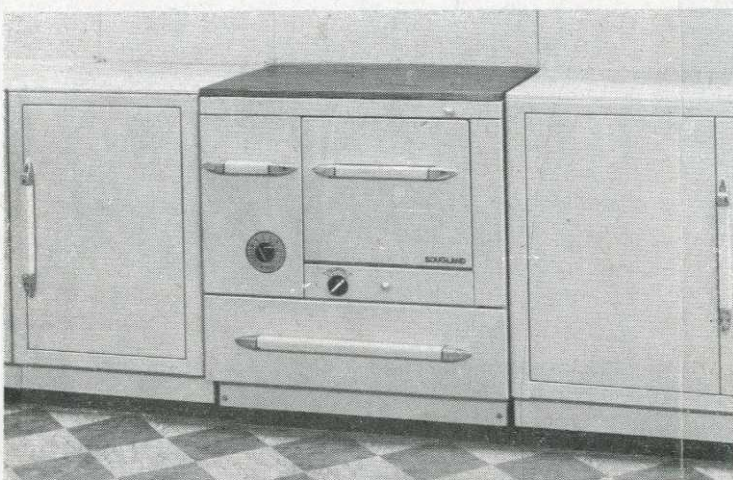
Demandez aux **FONDERIES DE SOUGLAND - AISNE** - l'adresse du vendeur le plus proche de votre domicile.



# SOUGLAND



## CUISINIÈRE A FEU CONTINU "RECORD" TOUT FONTE garnie de tôle d'acier émaillée

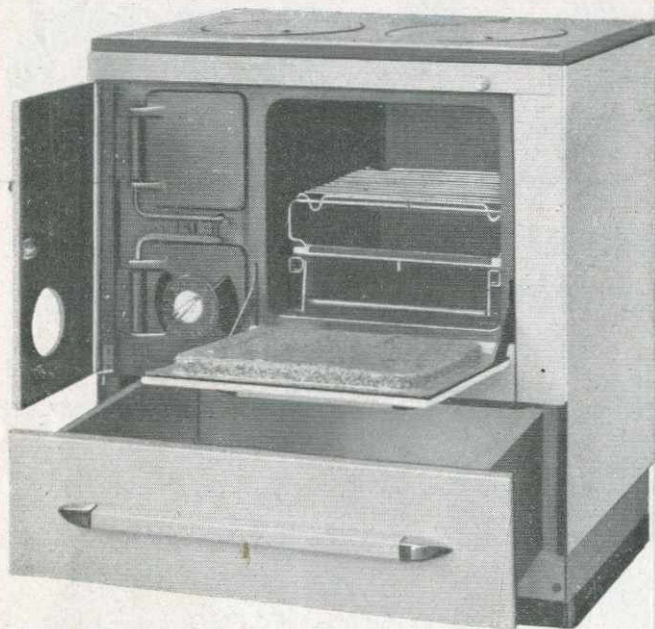


### RECORD 547

Demandez aux **FONDERIES DE SOUGLAND - Aisne**  
l'adresse du vendeur le plus proche de votre domicile.

- **Cuisinière de ligne très moderne**
- S'inscrit exactement dans nos ensembles de Meubles de cuisine.
- Email : blanc  
ivoire  
vert-Nil  
assorti à la teinte de nos Meubles.
- Cette cuisinière **RECORD** est véritablement un "**RECORD**" puisqu'elle donne satisfaction à toutes les exigences des usagers.
- Ses lignes sobres en font un meuble agréable à l'œil.
- Sa construction **tout en fonte** avec garniture tôle d'acier émaillée assure les avantages reconnus à la cuisinière fonte et conserve le bel aspect de la cuisinière tôle émaillée.





Sa conception au point de vue fumisterie en fait une **cuisinière à feu continu** **économiquement** **robustesse** **économique**. Son foyer spécial à houille permet l'emploi de charbons. Son foyer charbon et bois, dit universel, donne la possibilité d'utiliser le bois en bûches avec chargement par la porte de foyer. Il peut être conditionné en foyer à houille par pièce de rétrécissement.

Sa conception au point de vue accessoires apporte quantité de facilités à l'usager. Son **vaste charbonnier sur galets suspendus** permet un stockage important de combustible et sans encombrement. Une case dans la partie supérieure du charbonnier est prévue pour déposer le crochet à tampon, le tisonnier, la raclette de ramonage. Son **four très vaste**, équipé du **chariot extracteur** spécial, assure une utilisation maximum puisqu'aucune nervure ne diminue la largeur utile. Son dessus équipé de 2 tampons rapides à

récupération est, sans conteste, la table de travail la plus économique.

En résumé, cette cuisinière, d'un prix très abordable, assure tous les avantages : **aspect - robustesse - économie - commodité d'emploi.**

*La cuisinière RECORD se fait en trois modèles dont ci-dessous caractéristiques*

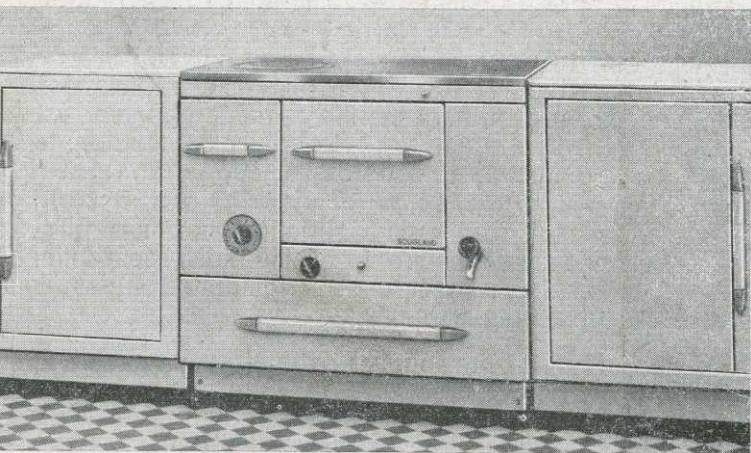
	Largeur	Profondeur	Hauteur	Dimensions utiles du four			Capacité chaudière	Capacité charbonnier
				Largeur	Profondeur	Hauteur		
547 SCH sans chaudière	705	510	800	345	400	285		50 dm <sup>3</sup>
548 SCH sans chaudière	815	510	800	345	400	285		60 dm <sup>3</sup>
548 ACH à chaudière	815	510	800	345	400	285	9 lit.	60 dm <sup>3</sup>



# SOUGLAND



## CUISINIÈRE A FEU CONTINU "RECORD" TOUT FONTE garnie de tôle d'acier émaillée

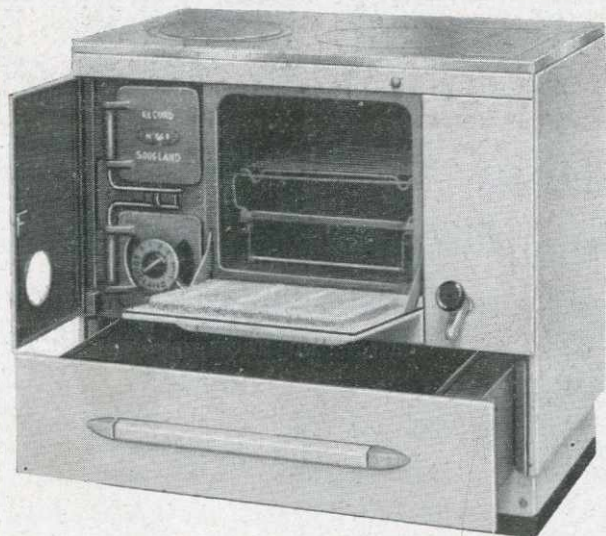


## RECORD 548

Demandez aux **FONDERIES DE SOUGLAND - Aisne**  
l'adresse du vendeur le plus proche de votre domicile.

- **Cuisinière de ligne très moderne**
- S'inscrit exactement dans nos ensembles de Meubles de cuisine.
- Email : blanc  
ivoire  
vert-Nil  
assorti à la teinte de nos Meubles.
- Cette cuisinière **RECORD** est véritablement un "**RECORD**" puisqu'elle donne satisfaction à toutes les exigences des usagers.
- Ses lignes sobres en font un meuble agréable à l'œil.
- Sa construction **tout en fonte** avec garniture tôle d'acier émaillée assure les avantages reconnus à la cuisinière fonte et conserve le bel aspect de la cuisinière tôle émaillée.





Sa conception au point de vue fumisterie fait une **cuisinière à feu continu particulièrement économique**. Son foyer spécial à houille permet l'emploi de tous les charbons. Son foyer houille et bois, dit universel, donne la possibilité d'utiliser le bois en bûches avec chargement par la porte de foyer. Il peut être conditionné en foyer à houille par pièce de rétrécissement.

Sa conception au point de vue accessoires apporte quantité de facilités à l'usager : Son **vaste charbonnier sur galets suspendus** permet un stockage important de combustible et sans encombrement. Une case dans la partie supérieure du charbonnier est prévue pour déposer le crochet à tampon, le tisonnier, la raclette de ramonage. Son **four très vaste**, équipé du **chariot extracteur** spécial, assure une utilisation maximum puisqu'aucune nervure ne diminue la largeur utile. Son dessus équipé de 2 tampons rapides à

récupération est, sans conteste, la table de travail la plus économique.

En résumé, cette cuisinière, d'un prix très abordable, assure tous les avantages : **aspect - robustesse - économie - commodité d'emploi.**

*La cuisinière RECORD se fait en trois modèles dont ci-dessous caractéristiques*

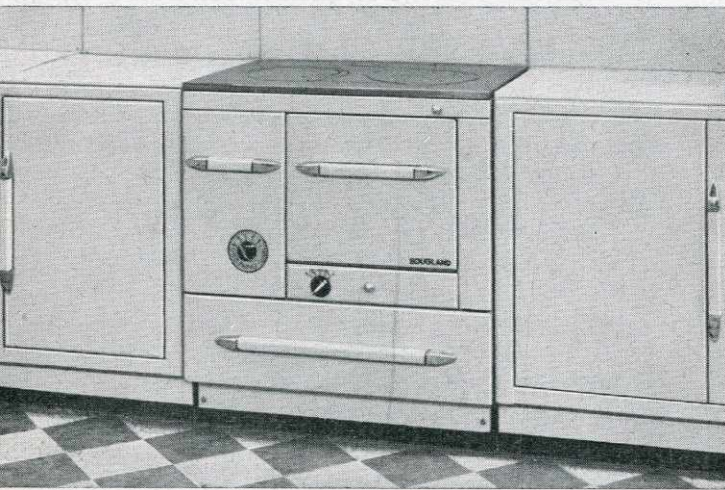
	Largeur	Profondeur	Hauteur	Dimensions utiles du four			Capacité chaudière	Capacité charbonnier
				Largeur	Profondeur	Hauteur		
547 SCH sans chaudière	705	510	800	345	400	285		50 dm <sup>3</sup>
548 SCH sans chaudière	815	510	800	345	400	285		60 dm <sup>3</sup>
548 ACH à chaudière	815	510	800	345	400	285	9 lit.	60 dm <sup>3</sup>



# SOUGLAND



## CUISINIÈRE-BLOC A FEU CONTINU "RECORD" à double paroi : ENVELOPPE EXTÉRIEURE EN TOLE D'ACIER ÉMAILLÉE

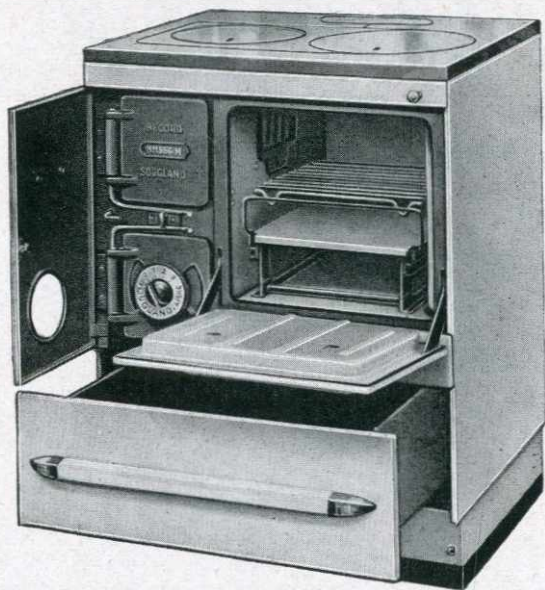


### RECORD 557 M

Demandez aux **FONDERIES DE SOUGLAND - Aisne**  
l'adresse du vendeur le plus proche de votre domicile.

- **Cuisinière de ligne très moderne**, s'inscrit exactement dans nos ensembles de Meubles de cuisine.
- Email : blanc, ivoire, vert-Nil, assorti à la teinte de nos Meubles.
- Cette cuisinière **RECORD** est véritablement un "**RECORD**" puisqu'elle donne satisfaction à toutes les exigences des usagers. Ses lignes sobres en font un meuble agréable à l'œil. Elle se construit indifféremment intérieur acier et intérieur fonte, sauf toutefois pour la cuisinière à chaudière qui ne se fait qu'intérieur fonte et le modèle de largeur 60 qui ne se fait qu'intérieur acier.
- Elle peut être livrée avec **couvercle de propreté** en tôle émaillée, sans échancrure, sauf indication contraire ; sur demande, avec échancrure pour passage de la buse ; au milieu pour les modèles 1556, 557 et 1557 ; soit au milieu, soit sur le côté, pour les modèles 558 et 1558.





La CUISINIÈRE BLOC **RECORD** peut être livrée suivant les caractéristiques ci-dessous

Sa conception au point de vue fumisterie en fait une **cuisinière à feu continu particulièrement économique**. Son pot spécial à houille permet d'utiliser de tous les charbons. Son foyer houille et bois, dit universel, donne la possibilité d'utiliser le bois en bûches avec chargement par la porte de foyer. Il peut être conditionné en foyer à houille par pièce de rétrécissement. Foyer-pot et foyer universel sont livrés en **fonte spéciale Meehanite à grande résistance** (licence anglaise).

Sa conception au point de vue accessoires apporte quantité de facilités à l'usager : Son **vaste charbonnier sur galets suspendus** permet un stockage important de combustible et sans encombrement. Une case dans la partie supérieure du charbonnier est réservée pour les accessoires. Son **four très vaste**, équipé du **chariot extracteur** spécial, assure une utilisation maximum puisqu'aucune nervure ne diminue la largeur utile. Son dessus équipé de 2 tampons rapides à récupération est, sans conteste, la table de travail la plus économique.

En résumé, cette cuisinière, d'un prix très abordable, assure tous les avantages : **aspect - robustesse - économie - commodité d'emploi**.

Sans chaudière		Largeur	Profondeur	Hauteur	Dimensions utiles du four			Capacité chaudière	Capacité charbonnier mod. int. fonte	Capacité charbonnier mod. int. acier
Extérieur fonte	Intérieur acier				Largeur	Profondeur	Hauteur			
57 M SCH	1556 M SCH	615	510	800	310	400	305		42 dm <sup>3</sup>	
58 M SCH	1557 M SCH	705	510	800	345	400	305	50 dm <sup>3</sup>	48 dm <sup>3</sup>	
	1558 M SCH	815	510	800	345	400	305	60 dm <sup>3</sup>	57 dm <sup>3</sup>	
A chaudière										
58 M ACH		815	510	800	345	400	305	9 lit.	60 dm <sup>3</sup>	

Pour notre Cuisinière **type campagne RECORD modèle 559 M**, demandez notre prospectus particulier

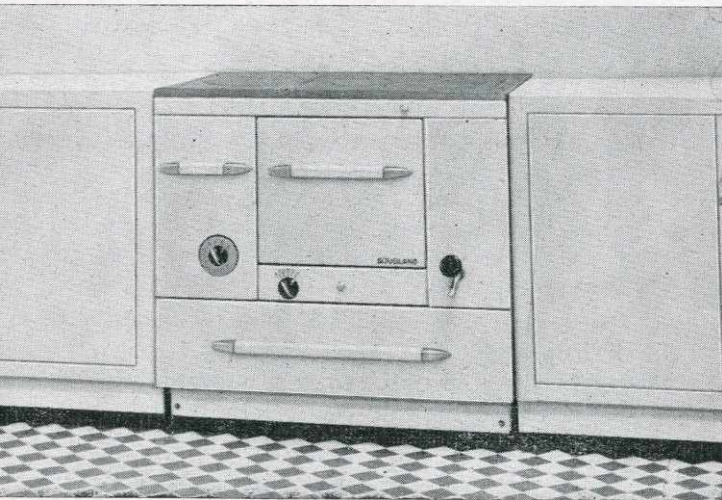


# SOUGLAND



## CUISINIÈRE-BLOC A FEU CONTINU "RECORD"

à double paroi : ENVELOPPE EXTÉRIEURE EN TOLE D'ACIER ÉMAILLÉE

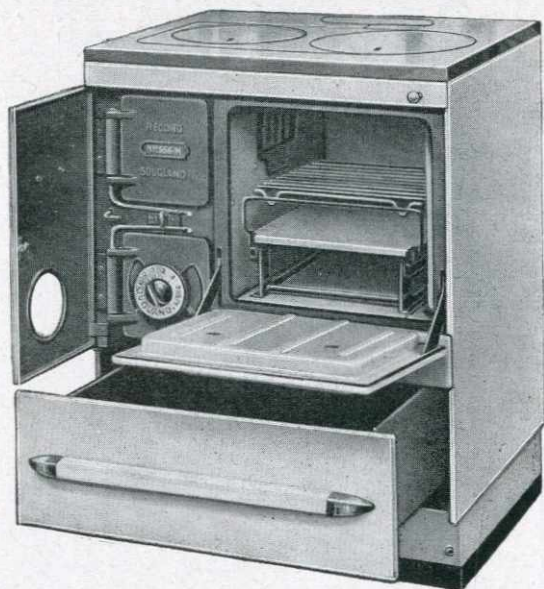


### RECORD 558 M

Demandez aux **FONDERIES DE SOUGLAND - Aisne**  
l'adresse du vendeur le plus proche de votre domicile.

- Cuisinière de ligne très moderne, s'inscrit exactement dans nos ensembles de Meubles de cuisine.
- Email: blanc, ivoire, vert-Nil, assorti à la teinte de nos Meubles.
- Cette cuisinière **RECORD** est véritablement un "**RECORD**" puisqu'elle donne satisfaction à toutes les exigences des usagers. Ses lignes sobres en font un meuble agréable à l'œil. Elle se construit indifféremment intérieur acier et intérieur fonte, sauf toutefois pour la cuisinière à chaudière qui ne se fait qu'intérieur fonte et le modèle de largeur 60 qui ne se fait qu'intérieur acier.
- Elle peut être livrée avec **covercle de propreté** en tôle émaillée, sans échancrure, sauf indication contraire ; sur demande, avec échancrure pour passage de la buse ; au milieu pour les modèles 1556, 557 et 1557 ; soit au milieu, soit sur le côté, pour les modèles 558 et 1558.





La CUISINIÈRE BLOC **RECORD** peut être livrée  
suivant les caractéristiques ci-dessous

Sa conception au point de vue fumisterie en fait une **cuisinière à feu continu particulièrement économique**. Son pot spécial à houille permet l'emploi de tous les charbons. Son foyer houille et bois, dit universel, donne la possibilité d'utiliser le bois en bûches avec chargement par la porte de foyer. Il peut être conditionné en foyer à houille par pièce de rétrécissement. Foyer pot et foyer universel sont livrés en **fonte spéciale Meehanite à grande résistance** (licence anglaise).

Sa conception au point de vue accessoires apporte quantité de facilités à l'usager : Son **vaste charbonnier sur galets suspendus** permet un stockage important de combustible et sans encombrement. Une case dans la partie supérieure du charbonnier est réservée pour les accessoires. Son **four très vaste**, équipé du **chariot extracteur** spécial, assure une utilisation maximum puisqu'aucune nervure ne diminue la largeur utile. Son dessus équipé de 2 tampons rapides à récupération est, sans conteste, la table de travail la plus économique.

En résumé, cette cuisinière, d'un prix très abordable, assure tous les avantages : **aspect - robustesse - économie - commodité d'emploi**.

Sans chaudière		Largeur	Profondeur	Hauteur	Dimensions utiles du four			Capacité chaudière	Capacité charbonnier mod. int. fonte	Capacité charbonnier mod. int. acier
Intérieur fonte	Intérieur acier				Largeur	Profondeur	Hauteur			
57 M SCH	1556 M SCH	615	510	800	310	400	305		42 dm <sup>3</sup>	
58 M SCH	1557 M SCH	705	510	800	345	400	305	50 dm <sup>3</sup>	48 dm <sup>3</sup>	
	1558 M SCH	815	510	800	345	400	305	60 dm <sup>3</sup>	57 dm <sup>3</sup>	
A chaudière										
58 M ACH		815	510	800	345	400	305	9 lit.	60 dm <sup>3</sup>	

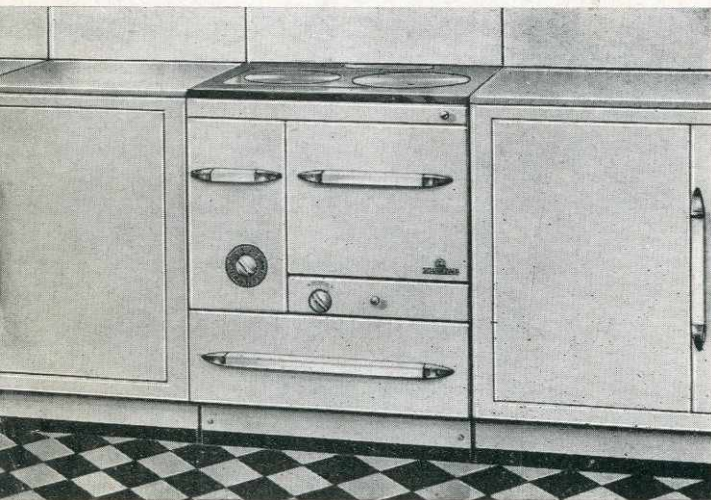
Pour notre Cuisinière **type campagne RECORD modèle 559 M**, demandez notre prospectus particulier



# SOUGLAND



## CUISINIÈRE-BLOC A FEU CONTINU "RECORD" à double paroi : ENVELOPPE EXTÉRIEURE EN TOLE D'ACIER ÉMAILLÉE

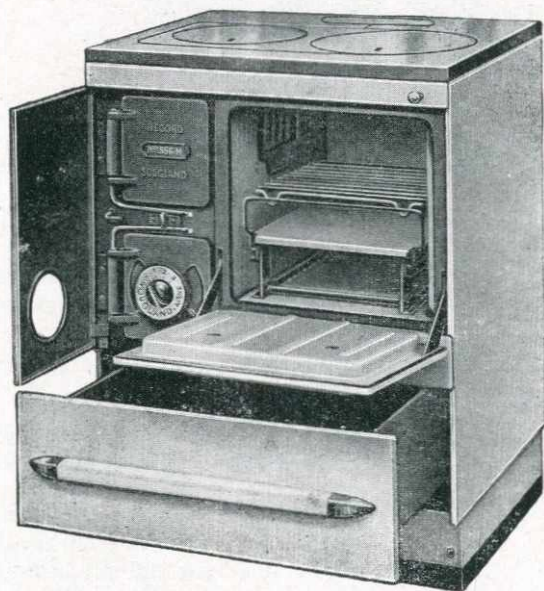


### RECORD 1556 M

Demandez aux **FONDERIES DE SOUGLAND - Aisne**  
l'adresse du vendeur le plus proche de votre domicile.

- **Cuisinière de ligne très moderne**, s'inscrit exactement dans nos ensembles de Meubles de cuisine.
- Email : blanc, ivoire, vert-Nil, assorti à la teinte de nos Meubles.
- Cette cuisinière **RECORD** est véritablement un "**RECORD**" puisqu'elle donne satisfaction à toutes les exigences des usagers. Ses lignes sobres en font un meuble agréable à l'œil. Elle se construit indifféremment intérieur acier et intérieur fonte, sauf toutefois pour la cuisinière à chaudière qui ne se fait qu'intérieur fonte et le modèle de largeur 60 qui ne se fait qu'intérieur acier.
- Elle peut être livrée avec **couvercle de propreté** en tôle émaillée, sans échancre, sauf indication contraire ; sur demande, avec échancre pour passage de la buse ; au milieu pour les modèles 1556, 557 et 1557 ; soit au milieu, soit sur le côté, pour les modèles 558 et 1558.





La CUISINIÈRE BLOC **RECORD** peut être livrée suivant les caractéristiques ci-dessous

Sa conception au point de vue fumisterie est d'une **cuisinière à feu continu particulièrement économique**. Son pot spécial à houille permet l'emploi de tous les charbons. Son foyer houille et bois, dit universel, donne la possibilité d'utiliser le bois en bûches avec chargement par la porte de foyer. Il peut être conditionné en foyer à houille par pièce de rétrécissement. Foyer pot et foyer universel sont livrés en **fonte spéciale Meehanite à grande résistance** (licence anglaise).

Sa conception au point de vue accessoires apporte quantité de facilités à l'usager : Son **vaste charbonnier sur galets suspendus** permet un stockage important de combustible et sans encombrement. Une case dans la partie supérieure du charbonnier est réservée pour les accessoires. Son **four très vaste**, équipé du **chariot extracteur** spécial, assure une utilisation maximum puisqu'aucune nervure ne diminue la largeur utile. Son dessus équipé de 2 tampons rapides à récupération est, sans conteste, la table de travail la plus économique.

En résumé, cette cuisinière, d'un prix très abordable, assure tous les avantages : **aspect - robustesse économie - commodité d'emploi**.

Sans chaudière		Largeur	Profondeur	Hauteur	Dimensions utiles du four			Capacité chaudière	Capacité charbonnier mod. int. fonte	Capacité charbonnier mod. int. acier
Évier fonte	Intérieur acier				Largeur	Profondeur	Hauteur			
7 M SCH	1556 M SCH	615	510	800	310	400	305		42 dm <sup>3</sup>	
8 M SCH	1557 M SCH	705	510	800	345	400	305	50 dm <sup>3</sup>	48 dm <sup>3</sup>	
	1558 M SCH	815	510	800	345	400	305	60 dm <sup>3</sup>	57 dm <sup>3</sup>	
A chaudière										
8 M ACH		815	510	800	345	400	305	9 lit.	60 dm <sup>3</sup>	

Pour notre Cuisinière **type campagne RECORD modèle 559 M**, demandez notre prospectus particulier



# SOUGLAND

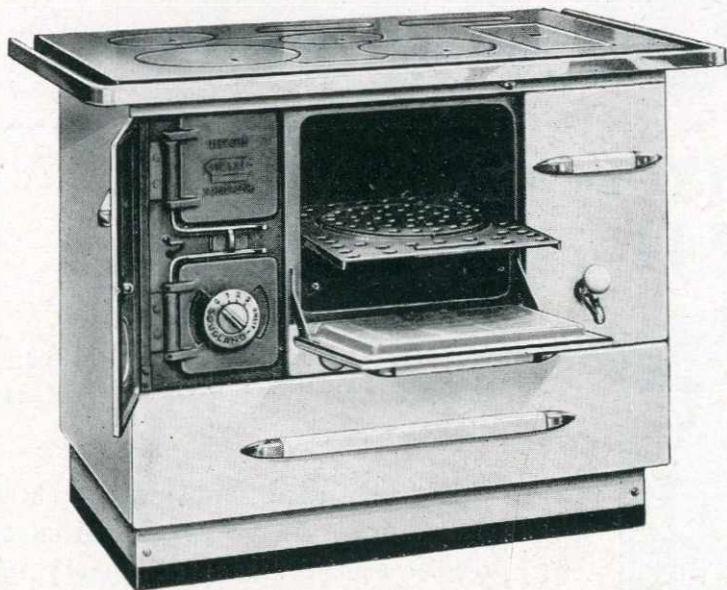


## CUISINIÈRE TYPE CAMPAGNE " RECORD 559 M "



- Cuisinière à **feu continu**, construction **tout fonte** avec garniture de tôle d'acier émaillée.
- **Ligne très moderne**, peut être livrée avec **covercle de propreté** en tôle d'acier émaillée, sans échancrure sauf indication contraire ; sur demande, avec échancrure pour passage de la buse, soit au milieu, soit sur le côté ; barre de façade chromée ou barre enveloppante.
- Dessus poli fin, 4 trous de cuisson avec **tampons rapides à récupération**, buse dessus au milieu ou à droite, ou derrière.





### CARACTÉRISTIQUES

Largeur dessus .....	945	
Profondeur dessus.....	625	
Hauteur .....	800	
Four {	Largeur.....	355
	Profondeur .....	480
	Hauteur .....	305
Capacité chaudière .....	15 l.	
» charbonnier ...	70dm <sup>3</sup>	
Poids d'expédition.....	225 kg.	

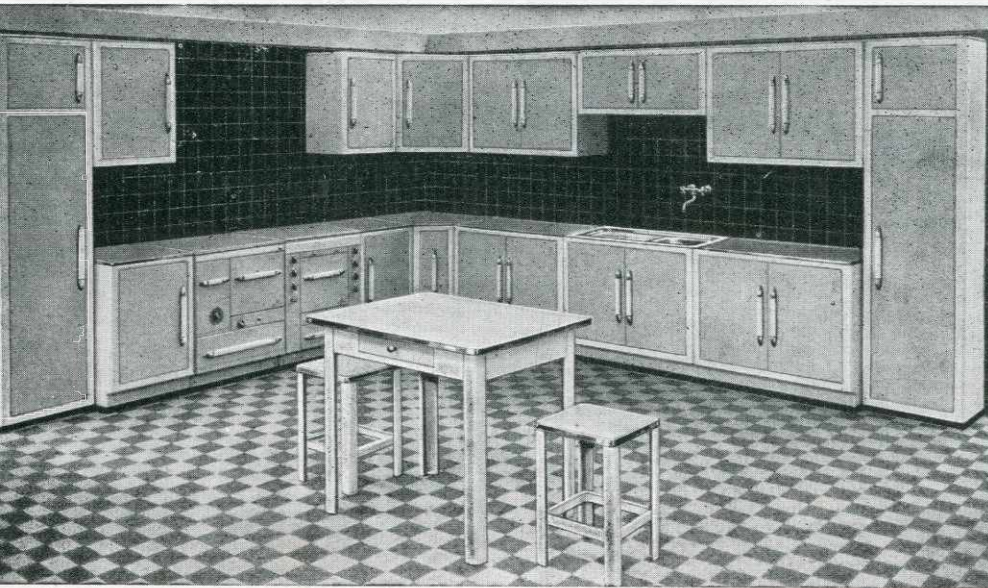
SGD P 77

- Equipée normalement d'un pot spécial permettant de **brûler toutes qualités de charbons ainsi que le bois**, sur demande elle peut être équipée d'un foyer houille et bois, qui permet d'utiliser le bois en bûches avec chargement par la porte de foyer et qui peut être conditionné en foyer houille par pièce de rétrécissement. Les foyers sont livrés en **fonte spéciale Meehanite** à grande résistance (licence anglaise).
- Deux manettes de commande permettent un réglage précis de l'allure de marche, l'une commande un volet d'admission d'air, l'autre un réglage secondaire. Décendrage par grille pivotante actionnée par une tirette.
- **Four très vaste à retour de flamme**, à porte abattante équilibrée, muni d'une étagère fonte coulissante avec porte-plat tournant.
- **Tiroir charbonnier de grande capacité** permettant un stockage important de combustibles sans encombrement.
- Trois teintes d'émail : blanc, ivoire et vert-nil, assorties à celles des meubles métalliques " SOUGLAND ".



# LA CUISINE FONCTIONNELLE A LA PORTÉE DE TOUS

ÉLÉMENTS DE CUISINE MODERNE EN TOLE D'ACIER LAQUÉE AU FOUR



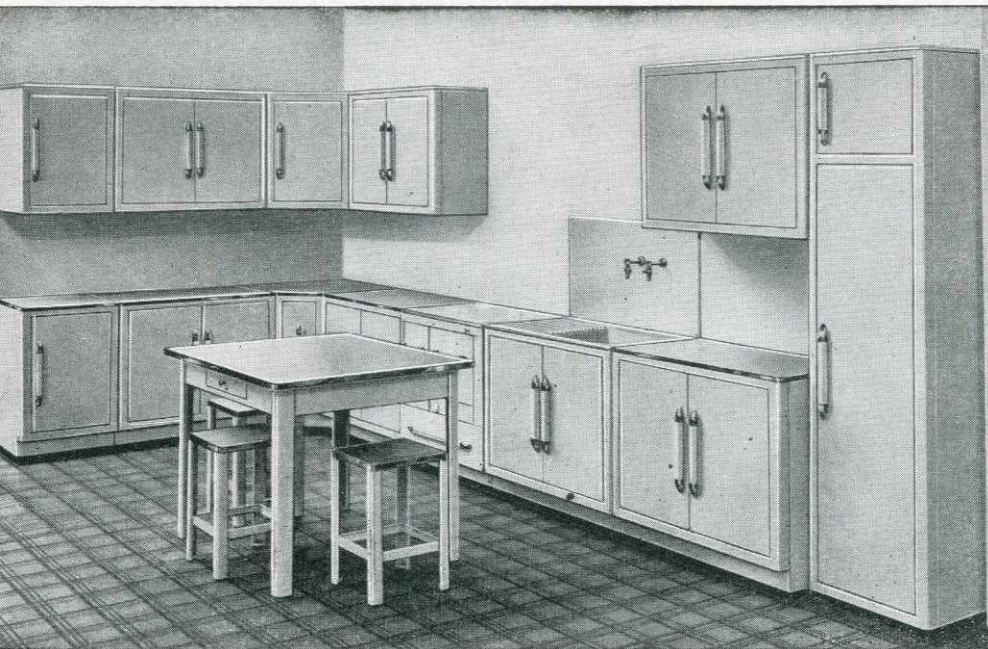
● Tous nos éléments sont standardisés et peuvent s'acheter séparément.

● Notre laquage émail en blanc, ivoire ou vert-nil est assorti exactement à la teinte de nos cuisinières à gaz et à charbon.

● Toutes les combinaisons sont possibles suivant vos goûts et la place dont vous disposez

# SOUGLAND





- Portes doublées, chacune d'une poignée, ouverture individuelle, fermeture automatique et silencieuse.

- Poignées tôle émail de teinte assortie aux meubles avec embouts chromés.

- Meubles au sol, tables et tabourets avec dessus Formica paille, vert ou rouge, bordé de laiton chromé.

- Evier une plonge plexiglas ou acier inoxydable, avec égouttoir; Evier deux plonges fonte émaillée.

- Isolateur en tôle émail vitrifié pour les meubles au sol.

- Deux meubles d'angle étudiés spécialement pour une utilisation rationnelle de tout l'espace disponible :

meuble d'angle du haut avec porte ouvrante; meuble d'angle du bas avec porte basculante supportant une poubelle amovible.

17  
ÉLÉMENTS

½ BLOC MURAL

BLOC MURAL

BLOC MURAL

pour EVIER

CASIER-TIROIRS

½ BUFFET BAS

½ BUFFET BAS tiroir

BUFFET BAS

BUFFET BAS tiroir

EVIER-BUFFET

BUFFET COMPLET

ARMOIRE A BALAIS

OU LINGERIE

BLOC MURAL D'ANGLE

BUFFET BAS D'ANGLE

TABLETTE D'ANGLE

TABLE

TABOURET

MEUBLE pour bouteille gaz



FONDERIES DE

# SOUGLAND

À ISNE



## MEUBLES DE CUISINE MODERNES

en tôle d'acier laquée au four

Complètement démontables

3 teintes : blanc, crème, vert-Nil

4 éléments standardisés : BUFFET COMPLET  
BUFFET BAS  
ÉVIER-BUFFET  
BLOC MURAL

que vous pouvez employer **isolément** ou **combiner à votre gré** pour constituer un ensemble dont nous vous donnons ci-dessous un exemple parmi cent autres.





Portes à charnières invisibles

2 Étagères

1 Tiroir imbasculable à  
2 compartiments

1 Table escamotable

1 Étagère amovible à  
plusieurs positions

1 Porte bouteilles pour 2 litres

**DIMENSIONS**

	Hauteur	Largeur	Profondeur
Buffet complet	1605	900	500
Table tirée	780	805	420
Buffet bas	755	900	500
Évier buffet	765	900	500
Bac mural	670	900	350

**IMPORTANT**

Nos meubles métalliques sont assortis par leur teinte à nos cuisinières à charbon et à gaz.

Vous les trouverez chez les bons spécialistes, qui vous donneront tous renseignements sur l'équipement complet de la cuisine moderne avec nos meubles métalliques et nos appareils de cuisine.

Demandez aux **FONDERIES DE SOUGLAND - AISNE** - l'adresse du vendeur le plus proche de votre domicile.



# RÉCHAUD PLAT RTG 110

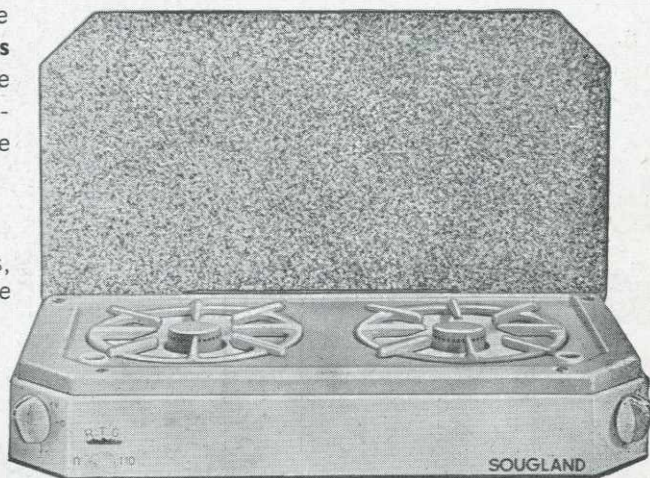
## " TOUS GAZ "

● Dessus fonte émaillée à **2 brûleurs réglables** assurant la « flamme bleue » à très haut rendement, quel que soit le gaz employé.

Veilleuse automatique.

● Grilles amovibles, coupelles mobiles de récupération des débordements, permettant un entretien très facile de l'appareil.

● Corps en tôle d'acier émaillée en blanc, ivoire ou vert-Nil. Couvercle dosseret en tôle d'acier émaillée.

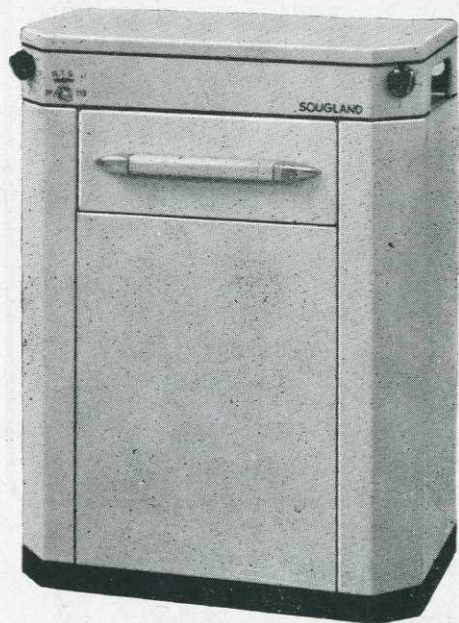


● Possibilité d'employer **tous les gaz** (gaz de ville, gaz naturel, air propané, butane, propane, etc.) par un réglage très simple, réalisé en quelques instants au moyen de la clé fournie avec le réchaud.

● Le réchaud peut être livré monté sur une **armoire-support** en tôle d'acier laquée au four, formant bloc avec lui et permettant le logement pratique de tous modèles de bouteilles. Elle est fournie suivant demande avec ou sans tôle de séparation avec le réchaud.

● Caractéristiques :

Largeur .....	610
Profondeur .....	335
Hauteur du réchaud	105
Hauteur du bloc réchaud-armoire .	800



**FONDERIES DE SOUGLAND** - S. A. au Capital de 120.000.000 Fr.

Siège Social : 39, Rue de la Bienfaisance - PARIS (8<sup>e</sup>)  
R. C. Seine 57 B 844

**Usines à SOUGLAND - AISNE -**

DUEZ & C<sup>e</sup> - S<sup>t</sup>-MICHEL (AISNE) SGD P 96

# CUISINIÈRES ET RÉCHAUDS

## TOUS GAZ



# CUISINIÈRES MIXTES

## GAZ - ÉLECTRICITÉ



# SOUGLAND

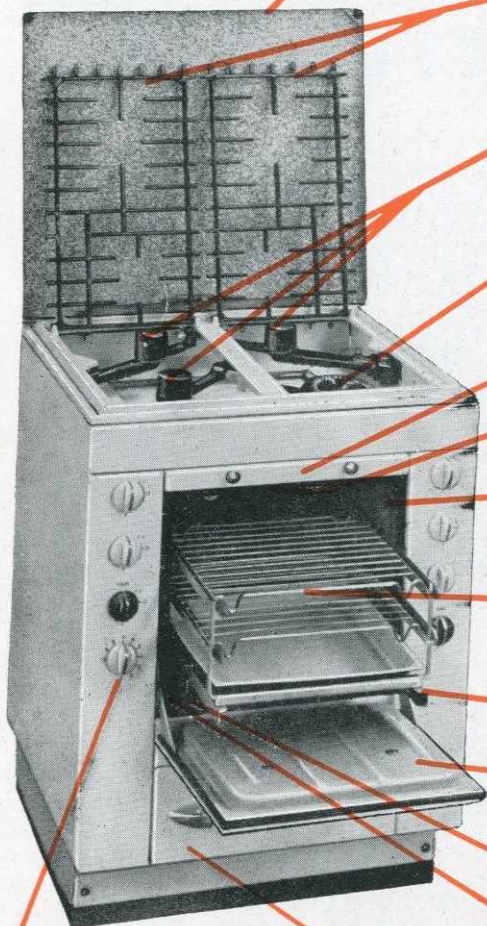
DEMANDEZ AUX **FONDERIES DE SOUGLAND - AISNE** -  
L'ADRESSE DU VENDEUR LE PLUS PROCHE DE VOTRE DOMICILE



# CUISINIÈRES BLOCS TOUS GAZ "IRIS"



**N° 420**  
**4 FEUX**



Couvercle dosseret équilibré

Grilles basculantes de grandes dimensions, brûleurs largement dégagés, permettant un entretien très facile.

3 brûleurs pipe à flammes horizontales, à grand rendement, réglables pour tous gaz et toutes pressions, veilleuse automatique.

1 brûleur double: couronne extérieure à grand débit, brûleur central à débit réduit.

Tiroir de propreté recevant les débordements de cuisson.

Grilloir à rayonnement, réglable pour tous les gaz et toutes les pressions, veilleuse automatique.

Four calorifugé à triple paroi, émaillé intérieurement sans aucune aspérité à l'intérieur, permettant un nettoyage facile.

Accessoires de four : 2 grils, plaque à pâtisserie, plat à rôtir, poignée de manœuvre.

Chariot sortant imbasculable permettant d'enfourner et de défourner sans risque de brûlure ni de renversement.

Porte équilibrée calorifugée à triple paroi.

Brûleur de four à haut rendement, réglable pour tous les gaz et toutes les pressions, veilleuse automatique.

Plaques régulatrices de température répartissant uniformément la chaleur, évitant ainsi de brûler les plats par le dessous, notamment les pâtisseries.

Grand tiroir pour matériel de cuisine, casseroles, etc.

## CARACTÉRISTIQUES

Largeur dessus ....	610	
Profondeur dessus .	515	
Hauteur .....	800	
Four {	Largeur ....	345
	Profondeur .	380
	Hauteur utile	240
Poids approximatif d'expédition ..	103 kg.	

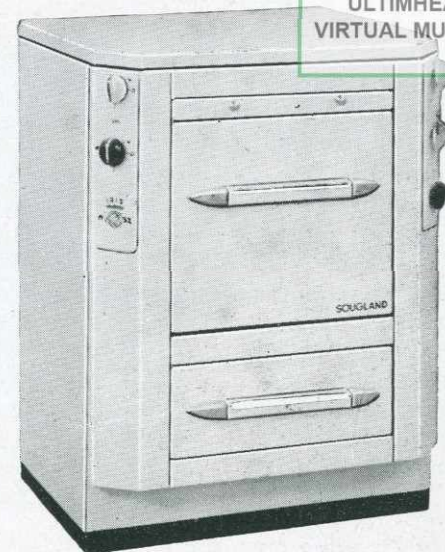
*Nos cuisinières-blocs s'encastrent exactement entre nos meubles métalliques de cuisine, avec lesquels elles constituent des ensembles modernes, élégants et rationnels.*

*La cuisinière IRIS 420 s'associe parfaitement avec notre cuisinière feu continu RECORD pour constituer le superbe ensemble bloc charbon-gaz représenté à la première page du présent dépliant.*

**N° 32**  
**3 FEUX**

## CARACTÉRISTIQUES

Largeur dessus ....	610	
Profondeur .....	525	
Hauteur .....	800	
Four {	Largeur ....	345
	Profondeur .	380
	Hauteur utile	240
Poids approximatif d'expédition ..	90 kg.	



Corps en tôle d'acier soigneusement émaillée en blanc ivoire, ou vert-Nil, dessus en fonte émaillée.

**Robinetterie de précision** en laiton, à rattrapage automatique de jeu, disposée latéralement à l'abri de tout échauffement et par conséquent garantie contre tout grippage.

**Brûleurs réglables** assurant la « flamme bleue » à très haut rendement, quel que soit le gaz employé. Possibilité d'employer **tous les gaz** (gaz de ville, gaz naturel, air propané, butane, propane, etc...) par un réglage très simple, réalisé en quelques instants au moyen de la clé fournie avec la cuisinière.

**Four thermiquement équilibré** par des plaques régulatrices de température et une circulation rationnelle des gaz chauds, soigneusement calorifugé par une triple paroi et un garnissage d'amiante.

# ELEKIRIS

CUISINIÈRE MIXTE GAZ - ÉLECTRICITÉ

- Même présentation et dimensions que l'IRIS 420.
- Dessus à 4 feux tous gaz.
- Four électrique à 2 éléments chauffants: grilloir et brûleur de sole de 1250 W chacun. Tension: 120 ou 220 volts.



# GAZ

## APPAREILS DE CUISINE AU GAZ

### a) Réchaud plat tous gaz RTG 110

avec dosseret .....	90
avec dosseret et armoire sans séparation...	133 50
avec dosseret et armoire avec séparation...	139

### b) Cuisinières tous gaz avec dosseret

IRIS 32 à 3 feux .....	418
IRIS 420 à 4 feux sans thermostat.....	526 50
IRIS 420 à 4 feux avec thermostat .....	582 50
STARLETT 3 à 3 feux avec thermostat	
façon standard .....	435
façon riche .....	450

### c) Cuisinière mixte ELEKIRIS

à 4 brûleurs gaz sur le dessus .....	622 50
four électrique .....	

PRIX en NF

## APPAREILS DE CHAUFFAGE

### PAR PANNEAU RADIANT "BLACKSUN"

### INFRA-ROUGE TOUS GAZ

Panneau simple radiant	N° 1 S .....	100
Panneau double radiant	N° 2 S .....	185
Ensemble meuble simple panneau	N° 1 M .....	220
Ensemble meuble double panneau	N° 2 M .....	300
Ensemble meuble double panneau	N° 2 MR .....	320

NOTA - TOUS LES PRIX DE CE TARIF SONT DES PRIX DÉPART USINE

# FONDERIES DE SOUGLAND AISNE

Tél. 5 PIRSON  
Télégr. SOUGLAND  
R. C. Seine 57.8.844  
C. C. Pos. ULTIMHEAT 70  
VIRTUAL MUSEUM

Société Anonyme au Capital de 1.200.000 NF

## TARIF AU 1<sup>er</sup> JANVIER 1960

### APPAREILS DE CHAUFFAGE

		PRIX en NF	
		Émaillé	Verni
Poêle	SILVEX à bois .....	103	
»	INTÉGRAL .....	167	
Cheminée	VERTEX 1149 sans plateau.....	143 40	
»	VERTEX 1149 avec plateau .....	154 80	
»	NOVERTEX 2149 sans plateau ....	143 40	
»	NOVERTEX 2149 avec plateau ....	154 80	
Calorifère	OURAGAN 1193 .....	259 70	220
»	OURAGAN 1395 .....	327 40	277 70
»	OURAGAN 1597 .....	451 50	383 80
»	OURAL 57-80 .....	372 50	318 40
»	OURAL 57-95 .....	496 70	417 70
»	OURAL 57-105 .....	699 80	590 30

### CUISINIÈRES fonte avec garniture tôle émaillée

#### à feu continu "RECORD"

	557 SCH	558 SCH	558 ACH
PRIX à foyer pot .....	490	536 50	560
» » avec couvercle émaillé	520	570	593 50
» à foyer universel .....	500	546 50	570
» » avec couvercle émaillé	530 ✓	580	603 50

#### Présentation riche :

Dessus poli miroir - Poignées laiton chromé  
Charbonnier à roulement silencieux

	520	571 50	595
PRIX à foyer pot .....	520	571 50	595
» » avec couvercle émaillé	550	605	628 50
» à foyer universel ..	530	581 50	605
» » avec couvercle émaillé	560	615	638 50

#### Majorations

	21 50	22 50	22 50
Barre façade	21 50	22 50	22 50
Barre enveloppante } laiton chromé ..	44	45	45





**PRIX**

Standard	232 60	Riche	295
----------	--------	-------	-----

**Majorations**

Barre façade chromée .....	12 50	
Barre enveloppante chromée.....	27 30	14 90
Contre-porte et étagère de four émaillées ...	6 70	
Buse interchangeable .....	2 85	2 85
Décor main sur portes .....	18 40	18 40
Couvercle de propreté émaillé .....	25	25

**CUISINIÈRES tôle émaillée sans chaudière**

**à feu continu "RECORD" intérieur tôle d'acier**

**PRIX en N F**

	1556	1557	1558
<b>PRIX</b> à foyer pot .....	425	455	500
» » avec couvercle émaillé	451 50	485	533 50
» à foyer universel.....	435	465	510
» » avec couvercle émaillé	461 50	495	543 50
<b>Présentation riche :</b>			
Dessus poli miroir - Poignées laiton chromé Charbonnier à roulement silencieux			
<b>PRIX</b> à foyer pot .....	450	485	535
» » avec couvercle émaillé	476 50	515	568 50
» à foyer universel .....	460	495	545
» » avec couvercle émaillé	486 50	525	578 50
<b>Majorations</b>			
Barre façade } laiton chromé ..	20 50	21 50	22 50
Barre enveloppante }	43	44	45

**CUISINIÈRES fonte avec garniture tôle émaillée**

**à feu continu "RECORD" modèle Campagne**

**à 4 trous sur le dessus** avec barre de façade laiton chromé

	559 SCH	559 ACH
<b>PRIX</b> à foyer pot .....	630	655
» » avec couvercle émaillé ..	677 50	702 50
» à foyer mixte.....	641	666
» » avec couvercle émaillé ..	688 50	713 50
<b>Présentation riche :</b>		
Dessus poli miroir - Poignées laiton chromé Charbonnier à roulement silencieux		
<b>PRIX</b> à foyer pot .....	670	695
» » avec couvercle émaillé ..	717 50	742 50
» à foyer mixte.....	681	706
» » avec couvercle émaillé ..	728 50	753 50
<b>Majoration</b> pour barre enveloppante.....	28	28

**P R 55 - 65** .....

**P R 60 - 65** Semi-continu .....

A foyer mixte - Grille oscillante  
Tirette de décendrage

Barre façade chromée .....	12 50
Barre enveloppante chromée.....	27 30
Contre-porte et étagère de four émaillées ...	6 70
Buse interchangeable .....	2 85
Décor main sur portes .....	18 40
Couvercle de propreté émaillé .....	25

**CUISINIÈRE TOLE ÉMAILÉE**

<b>PRIX</b> .....	443
<b>Majorations</b> { Barre enveloppante chromée.....	22 50
{ Décor main sur portes .....	32 50

**CUISINIÈRE TRIANGULAIRE SEPTENTRIA**

	N° 13	N° 130
<b>PRIX</b> avec cache-pot chromé .....	485	525
Décor main sur portes et dossier.....	32 50	32 50
Raccord rectangulaire .....	2 80	2 80
Raccord rectangulaire avec départ rond.....	7 90	7 90

**MACHINE A LAYER combinée**

**CYBÈLE** N F .... I.500