

ROSANETTE 738-84

CUISINIÈRE COFFRE A BOUTEILLE BUTANE



ROSIÈRES

LE COUPLÉ VILLE

FOYER 70-38 + GAZILÈGE 732-46

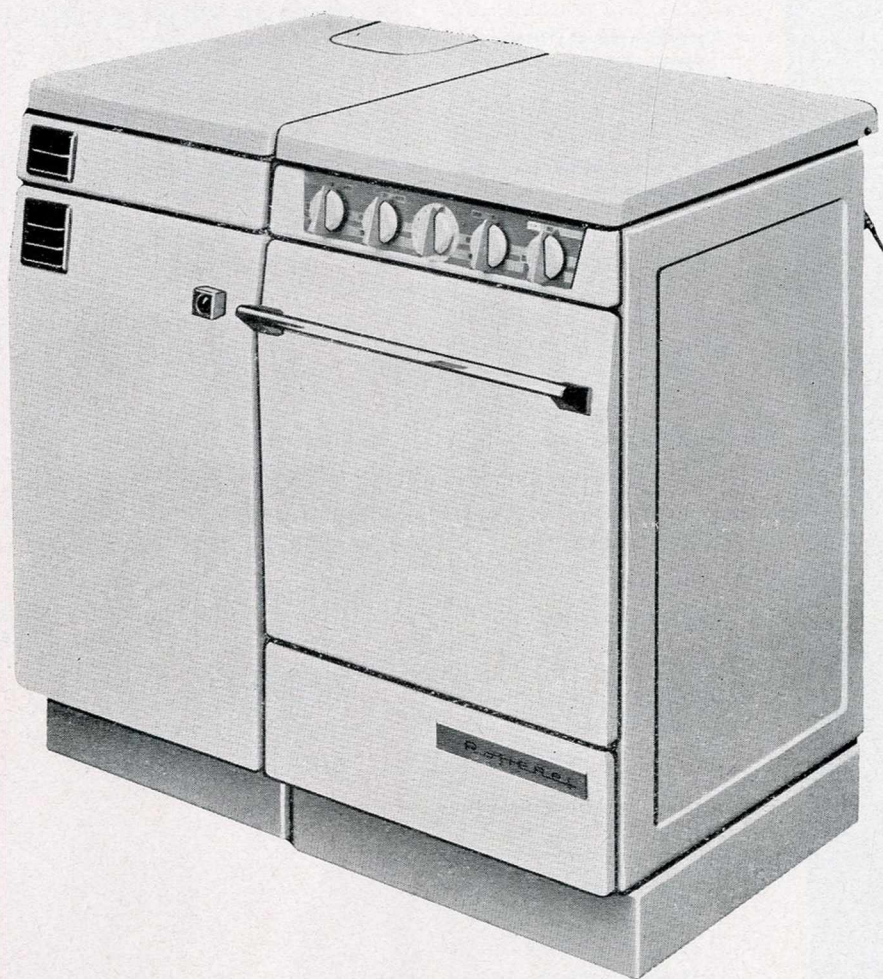

L'HIVER

vous disposez d'un **CHAUFFAGE** puissant et confortable par le

FOYER 70-38

Panneau soufflant
Plaque de cuisson et de mijotage
Cendrier 6 jours

L'ÉTÉ

vous **CUISINEZ AU GAZ** avec la

GAZILÈGE 732-46

TOUS GAZ - 3 FEUX - THERMOSTAT

Grille inoxydable
Four sortant

Larg. 460 Prof. 565 Haut. 800

Si vous n'avez pas le Gaz de ville, ajoutez à ce couplé un

COFFRE A BOUTEILLE

703-38 Tiroir et planche à découper

713-38 1 Brûleur rapide et Coffre de rangement

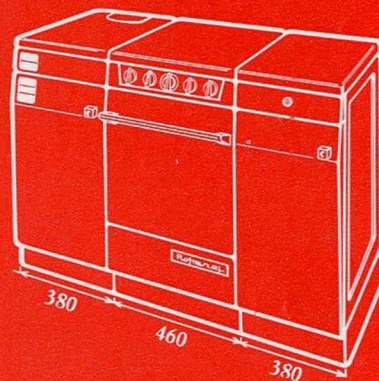

▲
FOYER
70-38

▲
GAZILÈGE
732-46

▲
COFFRE A BOUTEILLE
703-38

ROSIÈRES

LE COUPLÉ VILLE

FOYER 70-38

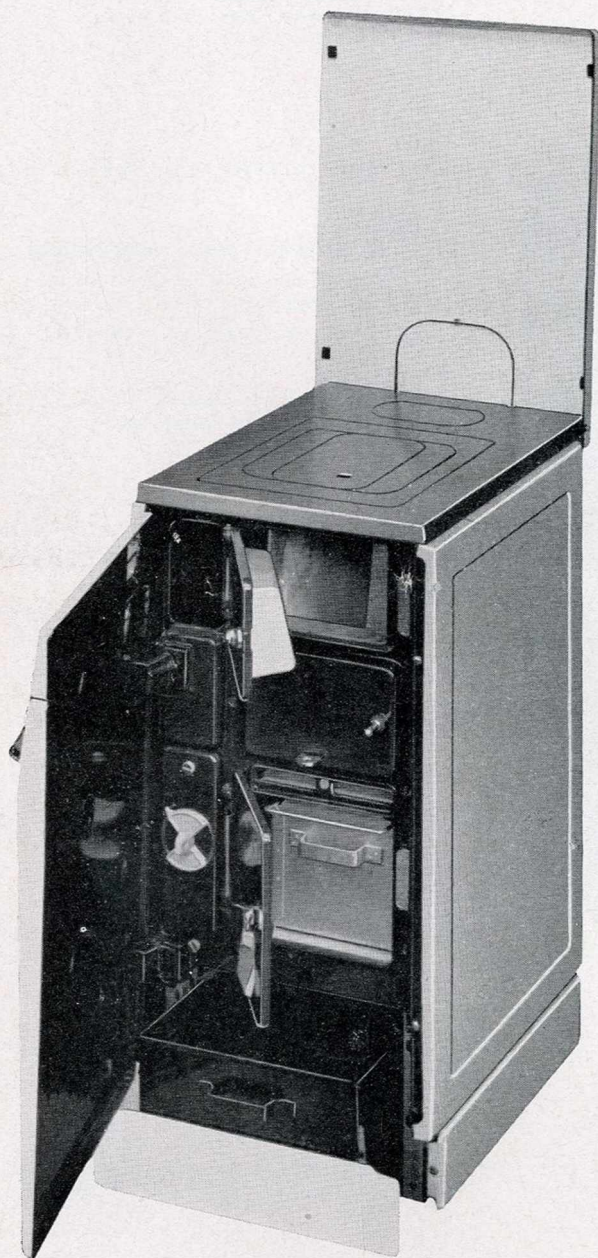

Couvercle unique : articulé pour départ arrière, posé pour départ dessus avec plaque amovible pour départ dessus

Plaques chauffantes à ailettes récupératrices

Soufflage d'air chaud

Porte de chargement en façade

Décendrage par poussoir

Tampon de nettoyage

Dispositif anti-emballement

Volet d'air de dilution (ralenti de nuit)

Cendrier de grande capacité

Volet de réglage d'air de combustion

Tiroir-coffre sur roues caoutchoutées

FEU CONTINU

CHARBON BOIS

ULTIMHEAT®

LIVRE VIRTUAL MUSEUM

FOYER BOUILLEUR NORMAL POUR BALLON DE 150 LITRES

Puissance calorifique :

1000 à 1500 mth/h

Tubulure de départ pour Bouilleur normal 20 x 27

SUR DEMANDE :

FOYER BOUILLEUR POUR PETIT CHAUFFAGE CENTRAL (1 BALLON D'EAU CHAUDE ET 2 OU 3 RADIATEURS)

Puissance calorifique
du Bouilleur : 5000 mth/h

Tubulure de départ pour Bouilleur chauffage central 33 x 42

D I M E N S I O N S

APPAREIL :

Largeur	380
Profondeur	560
Hauteur	800

FOYER :

Largeur	150
Hauteur	280

Buse ovale pour tuyau de . . . 125

Poids d'expédition 104 kg

FOYER MIXTE TRANSFORMABLE
ADAPTÉ A TOUS COMBUSTIBLES

CHARBON :

Flambants : 1/2 gras 15/30
1/4 gras 15/30 - Boulets

BOIS : Bûches de 25 cm.



LE COUPLÉ VILLE

USINES DE ROSIÈRES B.P. 44 BOURGES (CHER) Tél. 151

COFFRE - PLAQUE 713-38

COFFRE - TIROIR 703-38

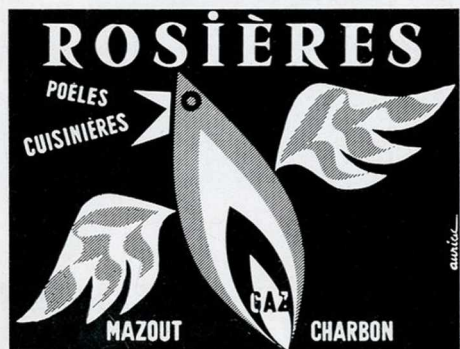
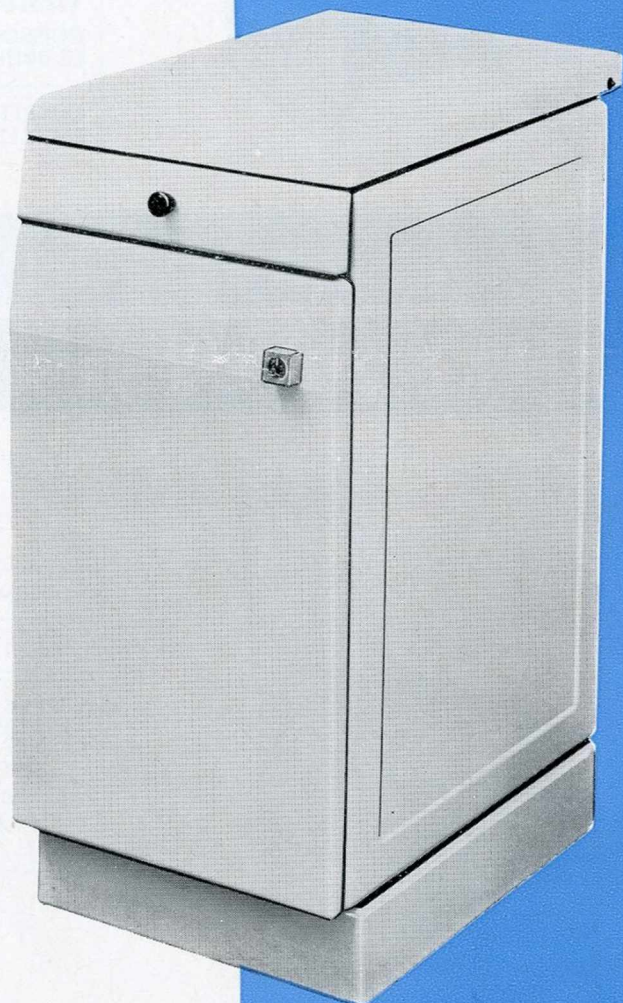

ROSIÈRES

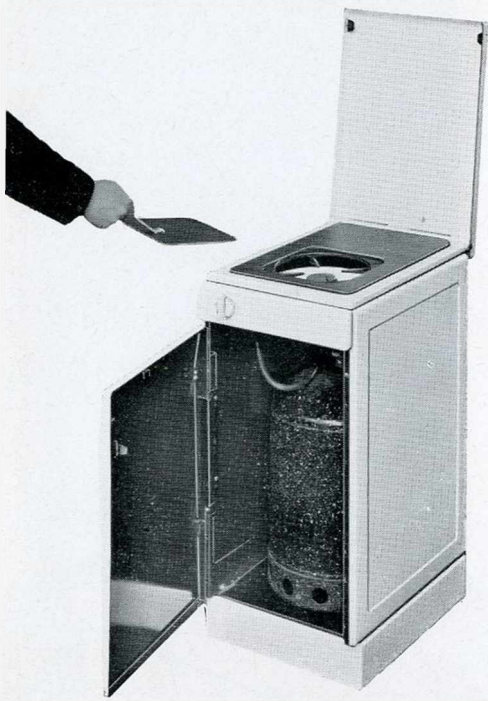

COUVERCLE FORMANT DOSSERET

1 BRULEUR RAPIDE A HAUT RENDEMENT SOUS TAMPON MOBILE

OUTIL DE MANŒUVRE

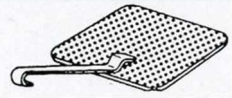

DU TAMPON AMOVIBLE

AVEC TAMPON CUISSON LENTE CELUI-CI FAISANT PLAQUE DE MIJOTAGE

TAMPON ENLEVE CUISSON FLAMME VIVE LE BRULEUR ÉTANT A NU

CUVETTE DE PROPRETÉ EMAILÉE ACCESSIBLE

COFFRE-PLAQUE 713-38

COFFRE-TIROIR 703-38



PLANCHE A DÉCOUPER

1 TIROIR

COFFRE POUR BOUTEILLE BUTANE OU COFFRE DE RANGEMENT AVEC ÉTAGÈRE

CARROSSERIE TOLE EMAIL BLANC

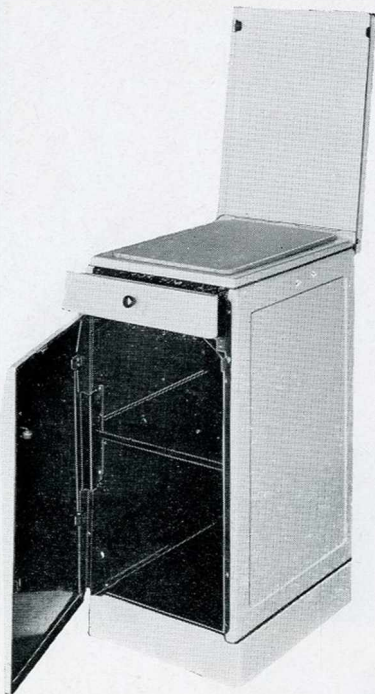
1 BRULEUR RAPIDE

ADAPTABLE A DIVERS



CARROSSERIE TOLE D'ACIER

ÉMAIL VITRIFIÉ BLANC

VASTE COFFRE DE RANGEMENT POUR BOUTEILLE DE GAZ

DIMENSIONS DE L'APPAREIL

Largeur	380
Profondeur . . .	560
Hauteur	800

JUXTAPOSABLE A L'ENSEMBLE VIGILÈGE-GAZILÈGE

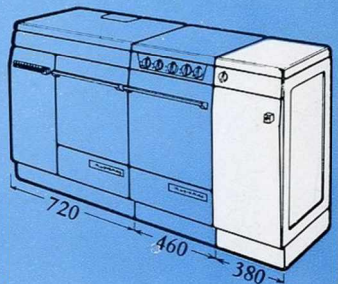

DIMENSIONS DE L'APPAREIL

Largeur	380
Profondeur . . .	560
Hauteur	800

JUXTAPOSABLE A L'ENSEMBLE VIGILÈGE GAZILÈGE

OU L'ENSEMBLE VIGILÈGE GAZILÈGE - COFFRE-PLAQUE

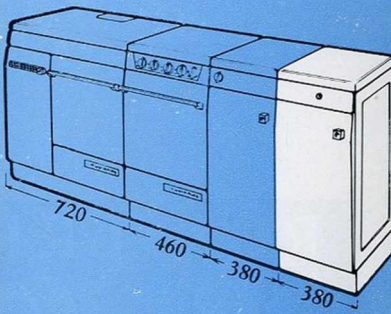

USINES DE ROSIÈRES B.P. 44 BOURGES (CHER) Tél. 151

GRANDE-SŒUR 64-80

VIGILGAZ 196-53

GRANDE SŒUR
A
DESSUS DÉBORDANT



64-80

Estampillée NF U.F.A.C.D.

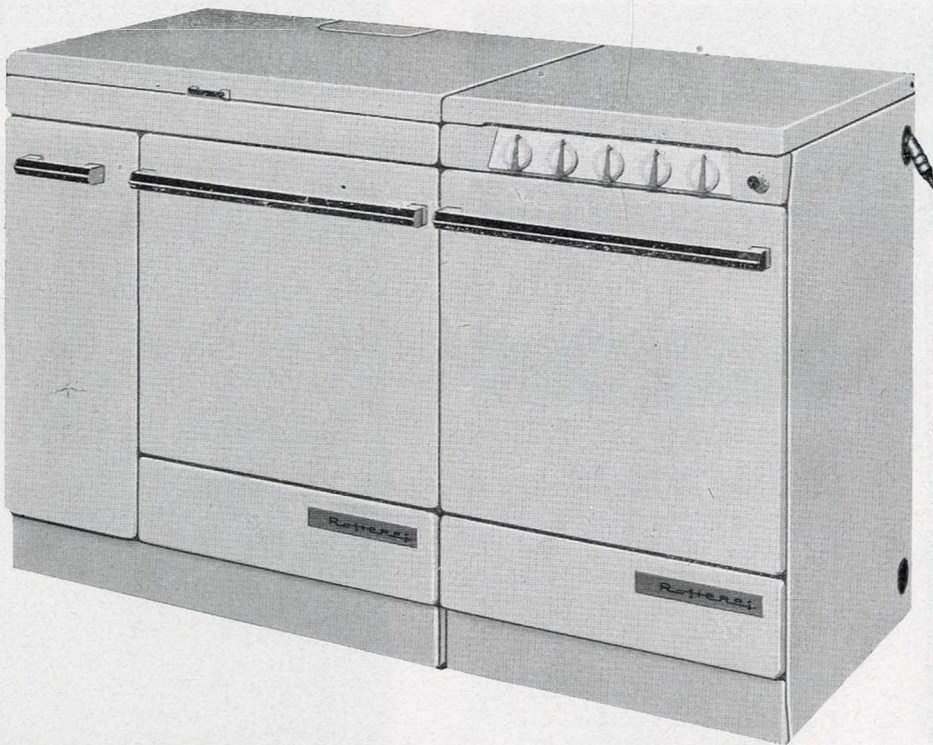

FEU CONTINU
CHARBON - BOIS

D I M E N S I O N S

FOUR :	Largeur.	400
	Profondeur. . .	450
FOYER :	Largeur	210
	Hauteur	296
Buse de		139
APPAREIL :		
DESSUS :	Largeur . . .	900
	Profondeur . .	600
	Hauteur. . . .	800
Poids d'expédition.		195 kg

LA CUISINIÈRE PEUT ÊTRE MUNIE
D'UN BOUILLEUR POUR DISTRI-
BUTION D'EAU CHAUDE



ROSIÈRES

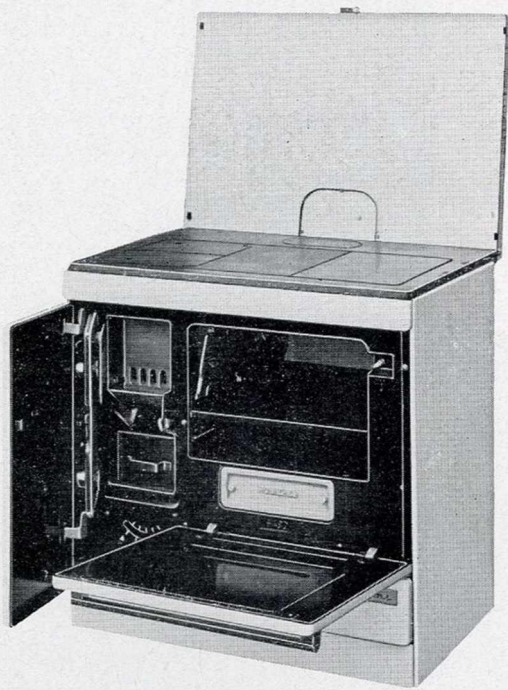

ESTAMPILLÉE
NF U. F. A. C. D.

Couvercle unique articulé pour départ arrière ; posé pour départ dessus

Tampon de chargement et plaques chauffantes à ailettes récupératrices

Foyer mixte transformable adapté à tous combustibles :
CHARBON Flambants, 1/2 gras 15/30,
1/4 gras, Boulets
BOIS : Bûches de 40 cm.

Commande du registre d'allumage à fermeture automatique

Volet garde rôti

Commande de décrochage de la grille pivotante

Four émaillé avec plaque étagère coulissante

Tampon de ramonage

Tiroir à casseroles

Commande unique de réglage d'air
a) Air primaire
b) Air de dilution pour ralenti

GRANDE-SŒUR 64 - 80

VIGILGAZ 196 - 53

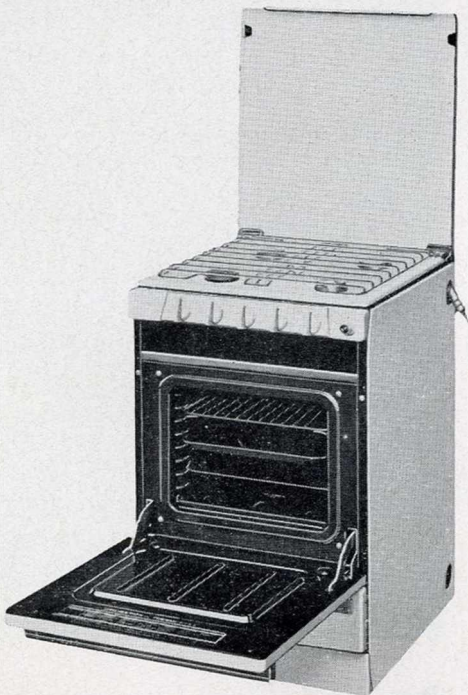

ESTAMPILLÉE
NF GAZ

Plan de travail étanche
Grille monobloc inox
Grille fonte sur demande

2 brûleurs rapides
2 brûleurs semi-rapides

Four : Côtés à gradins et sole amovible

Porte de four équilibrée calorifugée avec poignée isolante

Tableau de réglage du thermostat sur la face interne de la porte de four

FEU CONTINU
CHARBON ULTIMHEAT®
VIRTUAL MUSEUM

CARROSSERIE TOUT ACIER
ÉMAIL VITRIFIÉ BLANC
BOITE A FEU EN FONTE

FOUR : Largeur . . . 400
Profondeur . . . 450
Hauteur . . . 280

FOYER : Largeur . . . 156
Hauteur . . . 296

Diamètre de la buse . . . 139
Poids d'expédition . . . 195 kg

DIMENSIONS DE L'APPAREIL

Largeur . . . 800
Profondeur . . . 560
Hauteur . . . 800

4 FEUX - TOUS GAZ
THERMOSTAT

ÉMAIL VITRIFIÉ BLANC
FOUR CALORIFUGÉ

FOUR : Largeur . . . 350
Profondeur . . . 410
Hauteur . . . 250

DIMENSIONS DE L'APPAREIL

Largeur . . . 530
Profondeur . . . 560
Hauteur . . . 800

USINES DE **ROSIÈRES** B.P. 44 BOURGES (CHER) Tél. 151

ANNAPURNA gaz 841

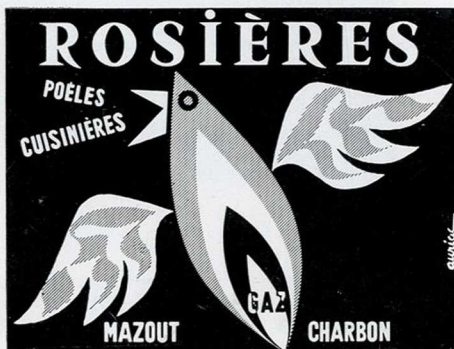

ROSIÈRES

ANNAPURNA gaz 841



4 Feux - Tous Gaz
THERMOSTAT
ULTIMHEAT®
GRILLOIR VIRTUAL MUSEUM
AVEC ÉCRAN AMOVIBLE

**BRULEURS A FLAMME
PILOTE**

TRÈS GRAND FOUR COULISSANT

APPAREIL TOLE D'ACIER
ÉMAIL VITRIFIÉ BLANC

Couvercle équilibré verrouillé
en position relevée et en position
rabattue

Table de travail étanche avec
grille monobloc inox

4 brûleurs (1 ultra-rapide, 2 ra-
pides, 1 semi-rapide)

Tableau de bord avec repère
des brûleurs

Tournebroche adaptable avec
emplacement de l'interrupteur
sur le tableau de bord

Porte de four équilibrée, calo-
rifugée, à démontage instantané
et cran d'arrêt, en position entr'-
ouverte

Panier de four coulissant et
amovible avec grille de cuisson,
plaque à pâtisserie et lèche-frite

Tiroir à casseroles sur galets

Raccordement gaz à droite ou
à gauche

DIMENSIONS DU FOUR

Largeur.	430
Profondeur.	430
Hauteur.	300

DIMENSIONS DE L'APPAREIL

Largeur	600
Profondeur	600
Hauteur.	800

USINES DE **ROSIÈRES** B.P. 44 BOURGES (CHER) Tél. 151

ANNAPURNA charbon 80-75

ANNAPURNA gaz 841



ROSIÈRES

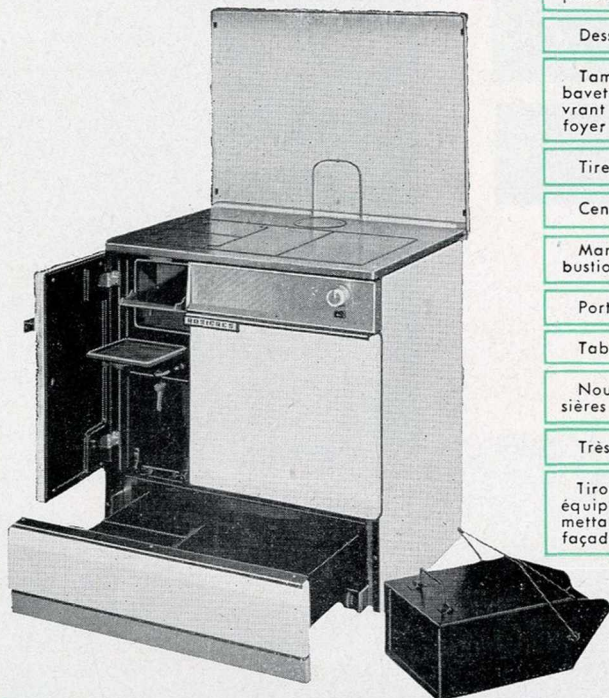

- Couvercle articulé pour départ arrière, posé pour départ dessus
- Dessus appareil : Tampon de buse ronde
- Tampon de chargement dessus ou bavette de chargement en façade s'ouvrant simultanément avec la porte de foyer
- Tirette de déclenchage
- Cendrier de grande capacité
- Manette de réglage pour air de combustion et air de dilution
- Porte de four à démontage instantané
- Tableau de bord démontable
- Nouveau garde-rôt amovible sur glissières
- Très grand four
- Tiroir charbonnier coulissant sur galets équipé de deux seaux à charbon permettant le chargement dessus ou en façade
- Combustible à utiliser
Charbon Maigre, 1/4 gras, 1/2 gras, Flambant
Bois : Bûches de 33/38

ANNAPURNA charbon 80-75

ANNAPURNA gaz 841



- Couvercle équilibré verrouillé en position relevée et en position rabattue
- Table de travail étanche avec grille monobloc inox
- 2 brûleurs rapides, 1 ultra-rapide, 1 semi-rapide
- Tableau de bord avec repérage des brûleurs
- Tournebroche adaptable avec emplacement de l'interrupteur sur le tableau de bord
- Porte de four équilibrée calorifugée, à démontage instantané et cran d'arrêt en position entr'ouverte
- Panier de four coulissant et amovible avec plaque de cuisson, plaque à pâtisserie et lèche-frite
- Tiroir à casserolierie sur galets
- Raccordement gaz à droite ou à gauche

USINES DE **ROSIÈRES** B.P. 44 BOURGES (CHER) Tél. 151

FEU CONTINU



ULTIMHEAT®

VIRTUAL MUSEUM

BOUILLEUR POUR EAU CHAUDE
ADAPTABLE - FOYER MIXTE
APPAREIL TOLE D'ACIER & FONTE

ÉMAIL VITRIFIÉ BLANC

DIMENSIONS DU FOUR :

Largeur	380
Profondeur	440
Hauteur	280

DIMENSIONS DE L'APPAREIL

Largeur	750
Profondeur	600
Hauteur	800
Buse ronde de	139

DIMENSIONS DU FOYER :

Largeur	165
profondeur	230
Hauteur	306

4 FEUX - TOUS GAZ
THERMOSTAT

GRILLOIR DE FOUR
AVEC ÉCRAN AMOVIBLE

BRULEURS A FLAMME
PILOTE

TRÈS GRAND FOUR COULISSANT
APPAREIL TOLE D'ACIER
ÉMAIL VITRIFIÉ BLANC

DIMENSIONS DU FOUR :

Largeur	430
Profondeur	430
Hauteur	300

DIMENSIONS DE L'APPAREIL

Largeur	600
Profondeur	600
Hauteur	800

ROSANETTE 738-84

CUISINIÈRE COFFRE A BOUTEILLE BUTANE



3 FEUX
THERMOSTAT
BUTANE
ULTIMHEAT
VIRTUAL MUSEUM

CARROSSERIE TOLE D'ACIER
ÉMAIL VITRIFIÉ BLANC

Couvercle dossieret
démontable

Grille monobloc inoxydable

Table de travail étanche

3 Brûleurs : 1 semi-rapide,
1 ultra-rapide, 1 rapide

Coffre à bouteille

Four monobloc roulant
sur galets

Porte de four équilibrée
et calorifugée

CARACTÉRISTIQUES

APPAREIL :

Largeur.	840
Profondeur.	460
Hauteur	800

FOUR :

Largeur	390
Profondeur	350
Hauteur.	275

Poids d'expédition. 75 kg

USINES DE **ROSIÈRES** B.P. 44 BOURGES (CHER) Tél. 151