



A l'attention du service chauffage

*N/Réf : Direction commerciale
Objet : Mise à jour Tarif 2002*

Catalogue Tarif 2002

Messieurs,

*Nous avons le plaisir de vous adresser notre **Tarif 2002** et nous vous en souhaitons une bonne réception.*

Tous nos prix sont en Euro et applicables début janvier.

Nos services techniques et commerciaux, comme par le passé, restent à votre écoute pour vous apporter, si nécessaire, l'aide à l'élaboration de vos études.

Les efforts indiscutables de l'entreprise pour l'amélioration de la qualité des produits, notre compétitivité et notre disponibilité ont porté leur fruit.

Nous vous remercions de votre confiance.

En cette fin d'année, particulièrement tourmentée par des événements sans précédent, toute l'équipe ACTI vous présente ses meilleurs vœux de bonheur, de joie et de réussite.

Alain GILLE



Directeur Commercial

"Le chauffage des grands volumes"

Tarif 2002





"le chauffage des grands volumes"

Chauffage industriel et matériel spécifique Process

un savoir-faire technique



un savoir-faire industriel

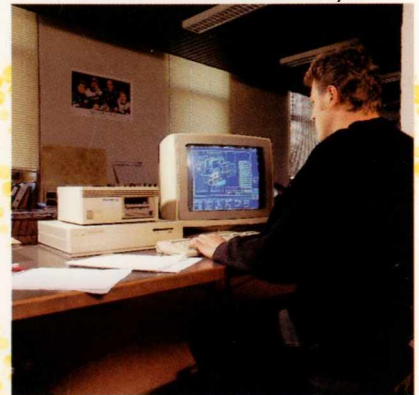

SOMMAIRE :

Aérothermes Eau chaude	P. 1
Aérothermes Gaz (version Hélicoïde)	P. 2
Aérothermes Gaz Options communes	P. 3
Aérothermes Gaz (version Centrifuge)	P. 4
Encombres	P. 5
Générateurs résidentiels série ACN	P. 6
Générateurs résidentiels GFD 17 et Ap	P. 7
Générateurs industriels verticaux	P. 8
Caractéristiques techniques ACN	P. 9
Générateurs industriels horizontaux	P. 10
Caractéristiques techniques ACNH	P. 11
Options communes aux générateurs industriels	P. 12
Déstratificateurs d'air	P. 13
Tubes radiants	P. 14
Caractéristiques techniques	P. 15
Radiants lumineux	P. 16
Producteurs d'eau chaude Cumul'o	P. 17

ACTI

Air Chaud Technique Industrielle
Plateau du Gua - B.P. 17 - 12110 AUBIN
Tél. : 05 65 63 09 00 - Fax : 05 65 63 00 93

Tarif Janvier 2002 - Public H.T. - sans engagement - départ usine
Pour commande de 3 050 € H.T. net, rendu Franco non déchargé.
Mise en service non comprise

email : acti@acti-gaz.com



AEROTHERMES EAU CHAUDE

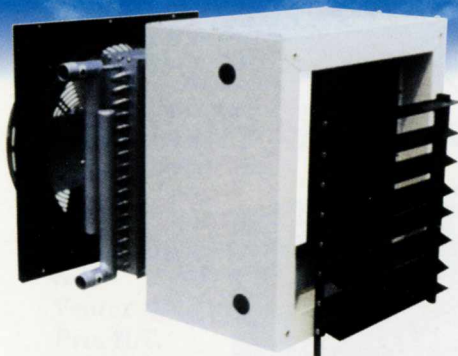

SÉLECTION GRANDE VITESSE : Fluide à 85 - 70°C

	Modèle	Techniques					Reprise d'air à 15°C					Encombres et poids					Prix public HT
		Débit m³/h	W	T	A	dB(A)	kW	kcal/h	ts	l/s	Dp kPa	L mm	H mm	P mm	Kg 2 rangs	Kg 3 rangs	
1	4W12C-1	1625	85	mono	0,5	65	11,52	9907	35,9	0,18	8,4	480	480	500	21	23	504 €
	4W13C-1	1500					15,47	13304	45,4	0,25	19,0						529 €
2	4W22C-1	2420	203	mono	0,6	66	15,87	13648	35,3	0,25	6,4	530	530	500	22	24	550 €
	4W23C-1	2300					21,83	18774	44,3	0,35	16,1						581 €
3	4W32C	3500	273	tri	0,64	65	24,90	21414	36,0	0,40	6,8	630	630	500	28	30	660 €
	4W33C	3200					33,20	28552	45,6	0,53	16,1						703 €
4	4W42C	4500	273	tri	0,64	67	28,50	24510	33,7	0,45	8,7	630	630	500	28	30	711 €
	4W43C	4250					39,24	33746	42,2	0,62	21,8						755 €
5	6W52C	5300	207	tri	0,82	68	37,44	32198	35,8	0,60	8,9	730	730	500	42	44	780 €
	6W53C	5200					52,03	44746	44,5	0,83	22,4						837 €
6	6W62C	8000	336	tri	0,84	69	53,85	46311	34,9	0,86	7,9	830	830	500	48	51	890 €
	6W63C	7700					74,48	64053	43,5	1,19	19,3						963 €

SÉLECTION PETITE VITESSE : Fluide à 85 - 70°C

	Modèle	Techniques					Reprise d'air à 15°C					Encombres et poids					Prix public HT
		Débit m³/h	W	T	A	dB(A)	kW	kcal/h	ts	l/s	Dp kPa	L mm	H mm	P mm	Kg 2 rangs	Kg 3 rangs	
1	4W12C-1	1000	46	mono	0,30	57	9,28	7981	39,9	0,15	5,7	480	480	500	21	23	504 €
	4W13C-1	900					12,06	10372	50,6	0,19	12,2						529 €
2	4W22C-1	1750	110	mono	0,22	57	13,66	11748	38,0	0,22	4,9	530	530	500	22	24	550 €
	4W23C-1	1600					18,01	15489	48,2	0,29	11,4						581 €
3	4W32C	2500	140	tri	0,26	56	20,67	17776	39,4	0,33	4,9	630	630	500	28	30	660 €
	4W33C	2300					27,12	23323	49,8	0,43	11,2						703 €
4	4W42C	3100	140	tri	0,26	58	23,30	20038	37,2	0,37	6,0	630	630	500	28	30	711 €
	4W43C	3000					31,93	27460	46,42	0,51	15,0						755 €
5	6W52C	3900	135	tri	0,29	57	31,61	27185	38,9	0,50	6,5	730	730	500	42	44	780 €
	6W53C	3700					42,33	36404	48,7	0,67	15,5						837 €
6	6W62C	6200	220	tri	0,4	65	46,87	40308	37,3	0,75	6,2	830	830	500	48	51	890 €
	6W63C	5950					63,86	54920	46,7	1,02	14,6						963 €

Appareils livrés en grande vitesse.

AÉROTHERMES GAZ

extraction mécanique des fumées

Version hélicoïde

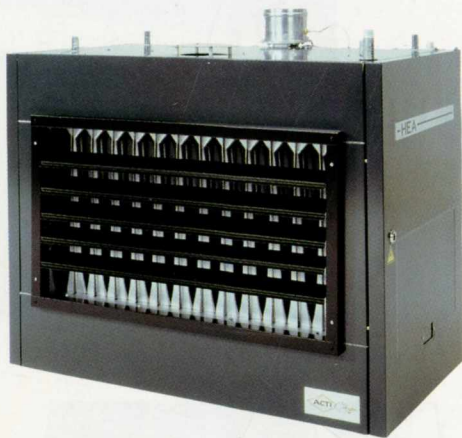

Série H-EA	20*	25*	30*	35*	40	45	50	70	100
* Autorisés dans les E.R.P.									
Prix H.T.	1 999 €	2 070 €	2 104 €	2 350 €	2 560 €	2 933 €	3 156 €	3 715 €	4 628 €
code gaz naturel	(W0002)	(W0003)	(W0004)	(W0005)	(W0006)	(W0007)	(W0008)	(W0009)	(W0010)
code gaz propane	(W0012)	(W0013)	(W0014)	(W0015)	(W0016)	(W0017)	(W0018)	(W0019)	(W0020)
Puissance utile kW	17,50	23,20	28,30	33,80	39,60	45,30	51,00	68,00	97,00
Débit d'air à 15°C m³/h	1800	2200	3000	3600	4300	4600	5200	6900	9800
Poids Kg	65	75	82	90	97	105	122	150	200

Accessoires et option

Volets verticaux	20	25	30	35	40	45	50	70	100
Prix H.T.	36 €	25 €	36 €	49 €	49 €	61 €	61 €	84 €	120 €
code	(W0102)	(W0103)	(W0104)	(W0105)	(W0105)	(W0106)	(W0106)	(W0107)	(W0108)
Boîtier de commande à distance									
Prix H.T.					83 €				
code					(W0140)				
Kit de suspension (H-EA uniquement)									
Prix H.T.					165 €				
code					(W0141)				
Option échangeur inox	106 €	112 €	134 €	158 €	179 €	201 €	224 €	291 €	372 €
code	(W0112)	(W0113)	(W0114)	(W0115)	(W0116)	(W0117)	(W0118)	(W0119)	(W0120)

Régulation :

	code	Prix	Coffrets de commande	code	Prix
Thermostat d'ambiance	(OP053)	24 €	1 zone	(OP031)	1 071 €
Horloge thermostatique	(OP030)	240 €	2 zones	(OP032)	1 496 €
(Prog. hebdo. 2 consignes+ hors gel)			3 zones	(OP033)	2 058 €

Comprenant : 1 horloge digitale programmable, 1 thermostat par zone, un sectionneur et disjoncteurs. Nombre d'appareil maxi par zone : 4.

Kit de suspension

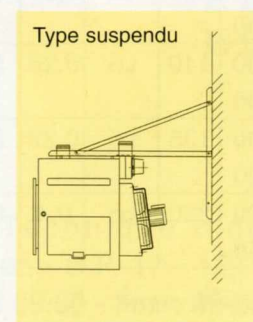
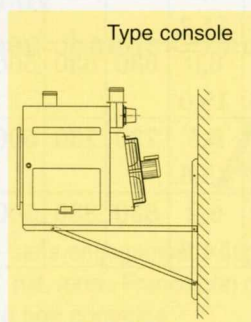

AÉROTHERMES GAZ HÉLICOÏDES & CENTRIFUGES

Options communes

Évacuation des gaz brûlés

Type	20	25	30	35	40	45	50	70	100
Ventouse murale (éléments de liaison standard inclus)									
Prix H.T.	204 €	204 €	204 €	204 €	204 €	204 €	318 €	318 €	318 €
code	(W0130)	(W0130)	(W0130)	(W0130)	(W0130)	(W0130)	(W0131)	(W0131)	(W0131)
Ventouse de toiture (éléments de liaison et solin de toit non compris)									
Prix H.T.	229 €	229 €	229 €	229 €	229 €	229 €	335 €	335 €	335 €
code	(W0132)	(W0132)	(W0132)	(W0132)	(W0132)	(W0132)	(W0133)	(W0133)	(W0133)
Tube de liaison aérotherme/ventouse long. 1m									
Prix H.T.	30 €	30 €	30 €	30 €	30 €	30 €	46 €	46 €	46 €
code	(0P002)	(0P002)	(0P002)	(0P002)	(0P002)	(0P002)	(0P004)	(0P004)	(0P004)
Tube de liaison aérotherme/ventouse long. 0,50m									
Prix H.T.	21 €	21 €	21 €	21 €	21 €	21 €	35 €	35 €	35 €
code	(0P001)	(0P001)	(0P001)	(0P001)	(0P001)	(0P001)	(0P003)	(0P003)	(0P003)
coude à 90°									
Prix H.T.	21 €	21 €	21 €	21 €	21 €	21 €	38 €	38 €	38 €
code	(0P005)	(0P005)	(0P005)	(0P005)	(0P005)	(0P005)	(0P007)	(0P007)	(0P007)
coude à 45°									
Prix H.T.	18 €	18 €	18 €	18 €	18 €	18 €	33 €	33 €	33 €
code	(0P006)	(0P006)	(0P006)	(0P006)	(0P006)	(0P006)	(0P008)	(0P008)	(0P008)

Équipements gaz :

Type	20	25	30	35	40	45	50	70	100
Installations Industrielles									
Kit vanne 1/4 de tour + filtre									
Prix H.T.	27 €	44 €	44 €	44 €	44 €	44 €	44 €	44 €	44 €
code	1/2"	3/4"	3/4"	3/4"	3/4"	3/4"	3/4"	3/4"	3/4"
	(0P034)	(0P016)	(0P016)	(0P016)	(0P016)	(0P016)	(0P016)	(0P016)	(0P016)
Kit gaz naturel 300/20 mbar (vanne filtre & détendeur)									
Prix H.T.	66 €	66 €	66 €	154 €	154 €	238 €	238 €	238 €	238 €
code	1/2"	1/2"	1/2"	3/4"	3/4"	3/4"	3/4"	3/4"	3/4"
	(0P036)	(0P036)	(0P036)	(0P009)	(0P009)	(0P010)	(0P010)	(0P010)	(0P010)
Kit gaz propane 1,5 bar/37 mbar (vanne filtre & détendeur)									
Prix H.T.	66 €	66 €	66 €	66 €	66 €	66 €	66 €	66 €	154 €
code	1/2"	1/2"	1/2"	1/2"	1/2"	1/2"	1/2"	1/2"	3/4"
	(0P038)	(0P038)	(0P038)	(0P038)	(0P038)	(0P038)	(0P038)	(0P038)	(0P012)
Flexible 1/2" long. 0,50 m									
Prix H.T.	35 €	35 €	35 €	35 €	35 €	35 €	35 €	35 €	-
code	(0P065)	(0P065)	(0P065)	(0P065)	(0P065)	(0P065)	(0P065)	(0P065)	-
Flexible 3/4" long. 0,60 m									
Prix H.T.	-	60 €	60 €	60 €	60 €	60 €	60 €	60 €	60 €
code	-	(0P018)	(0P018)	(0P018)	(0P018)	(0P018)	(0P018)	(0P018)	(0P018)
Installations en E.R.P. (agrément ministériel)									
Kit vanne 1/4 de tour + filtre									
Prix H.T.	35 €	54 €	54 €	54 €	-	-	-	-	-
code	1/2"	3/4"	3/4"	3/4"	-	-	-	-	-
	(0P035)	(0P017)	(0P017)	(0P017)	-	-	-	-	-
Kit gaz naturel 300/20 mbar (vanne filtre & détendeur)									
Prix H.T.	91 €	91 €	185 €	185 €	-	-	-	-	-
code	1/2"	1/2"	3/4"	3/4"	-	-	-	-	-
	(0P037)	(0P037)	(0P011)	(0P011)	-	-	-	-	-
Kit gaz propane 1,5 bar/37 mbar (vanne filtre & détendeur)									
Prix H.T.	91 €	91 €	91 €	91 €	-	-	-	-	-
code	1/2"	1/2"	1/2"	1/2"	-	-	-	-	-
	(0P039)	(0P039)	(0P039)	(0P039)	-	-	-	-	-



AÉROTHERMES GAZ

extraction mécanique des fumées

Version centrifuge

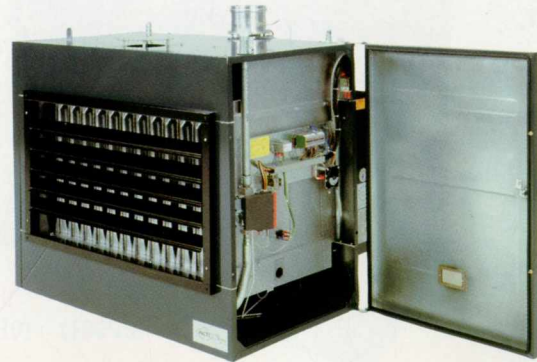
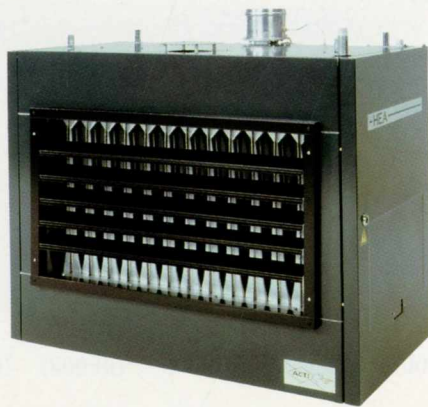

Série C-EA		20*	25*	30*	35*	45	70	100
* Autorisés dans les E.R.P.								
Puissance utile	kW	17,50	23,20	28,30	33,80	45,30	68,00	97,00
Débit d'air à 15°C	m³/h	1690	2100	2600	3150	4200	6300	8900
Pression disponible :	Prix H.T.							
- 6 mm CE		2 347 €	2 849 €	2 930 €	3 269 €	3 832 €	4 838 €	6 068 €
- 12 mm CE		-	2 978 €	3 092 €	3 403 €	4 120 €	4 936 €	6 230 €
- 18 mm CE		-	3 124 €	3 205 €	3 479 €	4 143 €	5 017 €	6 255 €
- 24 mm CE		-	3 173 €	3 254 €	3 529 €	4 176 €	5 163 €	6 328 €
- 30 mm CE		-	3 188 €	3 277 €	3 577 €	4 320 €	5 194 €	6 457 €
Poids	Kg	75	85	92	100	120	165	215

** modèles 40 et 50 sur demande

Accessoires et option :

Caisson de reprise d'air	467 €	467 €	484 €	484 €	570 €	613 €	733 €	
Filtration sur caisson	465 €	465 €	465 €	465 €	546 €	627 €	627 €	
Registres de dosage accouplés	778 €	778 €	778 €	778 €	890 €	1 136 €	1 136 €	
Servo-moteur pour registres	577 €	577 €	577 €	577 €	577 €	577 €	577 €	
Régulation pour servo-moteur	133 €	133 €	133 €	133 €	133 €	133 €	133 €	
Volets verticaux								
Prix H.T.	36 €	25 €	36 €	49 €	61 €	84 €	120 €	
code	(W0102)	(W0103)	(W0104)	(W0105)	(W0106)	(W0107)	(W0108)	
Boîtier de commande à distance								
Prix H.T.	83 €							
code	(W0140)							
Option échangeur inox								
Prix H.T.	106 €	112 €	134 €	158 €	201 €	291 €	372 €	
code	(W0112)	(W0113)	(W0114)	(W0115)	(W0117)	(W0119)	(W0120)	

Régulation :

	code	Prix	Coffrets de commande	code	Prix
Thermostat d'ambiance	(0P053)	24 €	1 zone	(0P031)	1 071 €
Horloge thermostatique	(0P030)	240 €	2 zones	(0P032)	1 496 €
(Prog. hebdo. 2 consignes+ hors gel)			3 zones	(0P033)	2 058 €

Comprenant : 1 horloge digitale programmable, 1 thermostat par zone, un sectionneur et disjoncteurs. Nombre d'appareil maxi par zone : 4.
Cette régulation convient uniquement pour les appareils centrifuges mono 220 V

Version Hélicoïde

Encombresments (mm) :

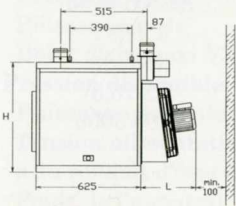

H-EA 20

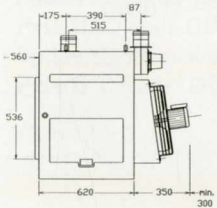
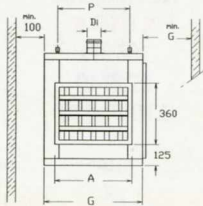

H-EA 25 à 100

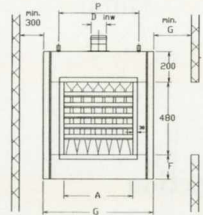

Série H-EA	20	25	30	35	40	45	50	70	100
A	450	310	380	450	520	590	660	870	1220
Di	100	100	100	100	100	100	130	130	130
F	-	160	160	160	160	160	160	210	210
G	573	580	650	720	790	860	930	1140	1490
H	660	-	-	-	-	-	-	-	-
L	350	-	-	-	-	-	-	-	-
P	420	352	422	492	562	632	702	912	1262

Version Centrifuge

Encombresments (mm) :

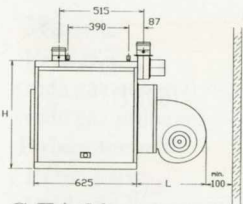

C-EA 20

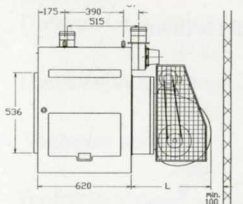
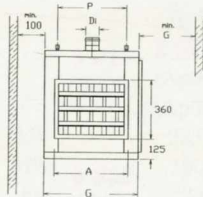

C-EA 25 à 100

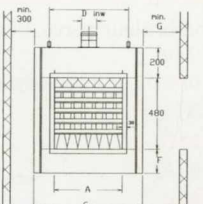

Série C-EA	20	25	30	35	40	45	50	70	100
A	450	310	380	450	520	590	660	870	1220
Di	100	100	100	100	100	100	130	130	130
F	-	160	160	160	160	160	160	210	210
G	573	580	650	720	790	860	930	1140	1490
H	660	-	-	-	-	-	-	-	-
L	475	500	500	540	610	610	610	610	610
P	420	352	422	492	562	632	702	912	1262

Evacuation des produits de combustion

Ventouse murale ou toiture

Cheminée murale ou toiture

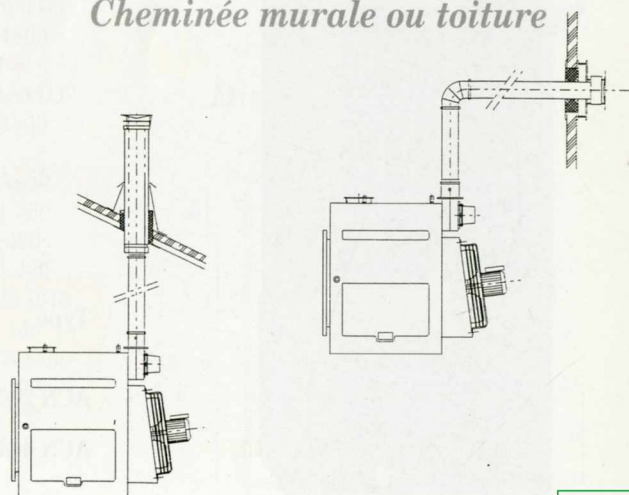
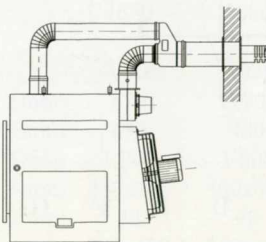
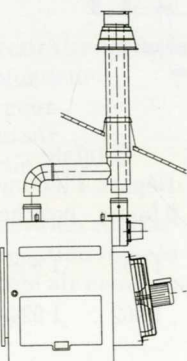

Type ACN verticaux et ACNH horizontaux brûleur pulsé fuel ou gaz :

Modèle	ACN20/30	ACN40/55	ACNH20/30	ACNH40/55
Prix H.T.	2 167 €	2 947 €	2 616 €	3 414 €
(code)	(6515)	(6516)	(6527)	(6528)
Puissance calorifique nominale kW	27,5/40	52/73,5	27,5/40	52/73,5
Débit d'air à 15°C m ³ /h	1100/1630	2200/3000	1100/1630	2200/3000

Échangeur inox				
Prix H.T.	116 €	198 €	116 €	198 €
(code)	(7074)	(7075)	(7074)	(7075)

Dispositif de soufflage 6 buses ø 153 mm				
Prix H.T.	145 €	173 €	-	-
(code)	(6016)	(6017)	-	-

Dispositif de soufflage plénum à bouche simple déflexion				
Prix H.T.	375 €	514 €	-	-
(code)	(6536)	(6537)	-	-

Dispositif de soufflage plénum à bouche double déflexion				
Prix H.T.	329 €	481 €	-	-
(code)	(7070)	(7071)	-	-

Dispositif de soufflage par 2 buses de ø 250 mm				
Prix H.T.	-	-	416 €	416 €
(code)	-	-	(6086)	(6087)

Protection ipsothermique pour ERP				
Prix H.T.	232 €	232 €	232 €	232 €
(code)	(6024)	(6024)	(6024)	(6024)

Générateurs précâblés mono 230 V, tampon brûleur percé, livrés sans brûleur

Série ACN ACTI fuel ou gaz de 27 À 73 kW

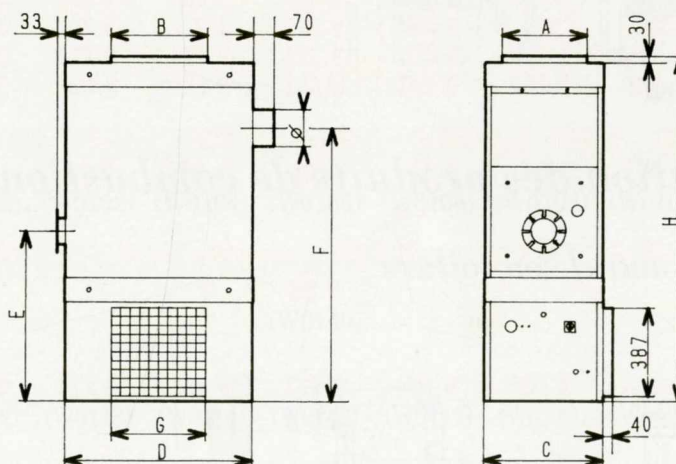

Type	A	B	C	D	E	F	G	H	Ø	H totale	
										Départ à 6 buses	Plénum à bouches
ACN 20/30	350	400	495	783	717	1 150	390	1 448	153	1 763	1 808
ACN 40/55	415	600	676	963	824	1 363	840	1 652	180	1 962	1 924

GÉNÉRATEURS RÉSIDENTIELS

Type GFD vertical - brûleur fuel à gazéification :

Modèle	GFD 17	
Prix H.T. (code GF001)	2 271 €	
Puissance utile	kW	17,44
Débit d'air maxi V3	m³/h	1380
Pression disponible	Pa	60
Puissance du moteur	W	147
Tension alimentation	V	220
Ø du conduit d'évacuation	mm	153
Poids de l'appareil	kg	86
dépression cheminée	mmCE	1,5
Option Réservoir fuel		
Prix H.T. (code GF003)	192 €	
Option Soufflage 6 buses		
Prix H.T. (code GF002)	143 €	

Dimensions en mm :

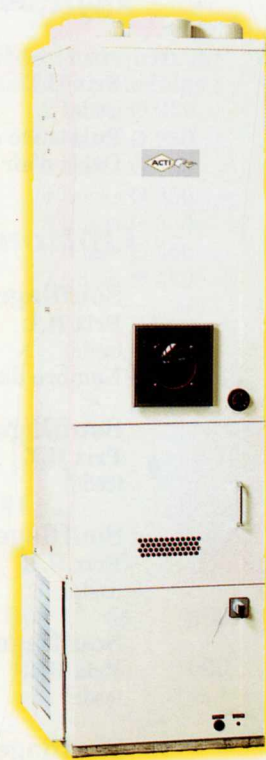
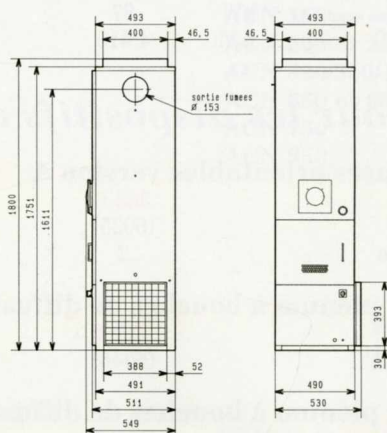

Type Ap vertical - brûleur gaz atmosphérique à tirage mécanique étanche :

Modèle	Ap18	Ap24	Ap28	Ap50	
Prix H.T.	2 699 €	2 995 €	3 276 €	4 548 €	
(code gaz naturel)	(Ap001)	(Ap003)	(Ap005)	(Ap007)	
(code gaz propane)	(Ap002)	(Ap004)	(Ap006)	(Ap008)	
Puissance utile	kW	22,00	27,90	34,90	55,00
Débit d'air	m³/h	1900	2950	3250	5300
Poids de l'appareil	kg	73	88	108	158

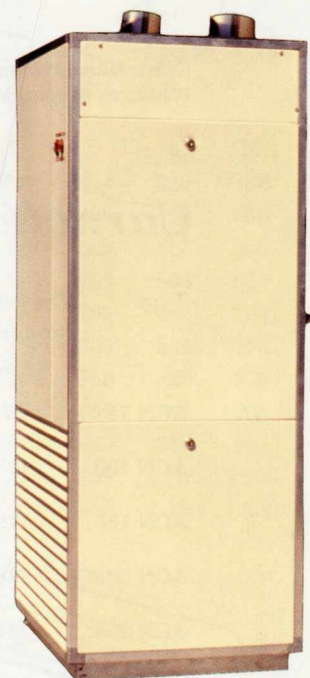

Options	Ap18	Ap24	Ap28	Ap50
Thermostat d'ambiance	24 €	24 €	24 €	24 €
(code)	(OP053)	(OP053)	(OP053)	(OP053)
Thermostat à horloge 3 consignes	240 €	240 €	240 €	240 €
(code)	(OP030)	(OP030)	(OP030)	(OP030)
Ventouse murale	313 €	313 €	313 €	313 €
(code)	(Ap021)	(Ap021)	(Ap021)	(Ap022)
Ventouse toiture	399 €	399 €	399 €	407 €
(code)	(Ap023)	(Ap023)	(Ap023)	(Ap024)
Départ de buse Ø 153	229 €	274 €	338 €	410 €
(code)	(Ap030)	(Ap031)	(Ap032)	(Ap033)
nombre de buses	6	6	9	12
hauteur appareil avec départ (mm)	1625	1625	1625	1745
Départ à bouches simple déflexion	407 €	463 €	518 €	638 €
(code)	(Ap034)	(Ap035)	(Ap036)	(Ap037)
hauteur appareil avec départ (mm)	1680	1680	1680	1800
Départ à bouches double déflexion	476 €	542 €	602 €	756 €
(code)	(Ap038)	(Ap039)	(Ap040)	(Ap041)
hauteur appareil avec départ (mm)	1680	1680	1680	1800

Dimensions :

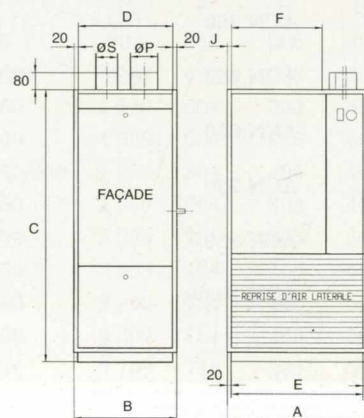

Encombremments	Ap18	Ap24	Ap28	Ap50
Profondeur (A) (mm)	670	770	870	1 360
Largeur (B) (mm)	490	490	490	490
Hauteur (C) (mm)	1 300	1 300	1 300	1 420
Sortie d'air (DxF) (mm)	450x435	450x535	450x635	450x1015
Cote (J) (mm)	20	20	20	135
Dimension reprise (ExH) (mm)	630x450	730x450	830x450	1320x450
Evacuation fumées (ØS) (mm)	100	100	100	100
Entrée air comburant (ØP) (mm)	130	130	130	150

GÉNÉRATEURS INDUSTRIELS VERTICAUX

Type ACN à brûleur pulsé fuel ou gaz :

Modèle	ACN75	ACN100	ACN150	ACN200	ACN250
Prix H.T.	4 075 €	4 482 €	5 889 €	7 143 €	7 999 €
(code)	(6517)	(6518)	(6519)	(6520)	(6521)
Puissance calorifique nominale kW	87	125	178	268	297
Débit d'air à 15°C m³/h	4 410	5 900	9 770	13 000	16 290

Options pour les dispositifs de soufflage des ACN :

Soufflage à buses orientables version A

Prix H.T.	363 €	375 €	514 €	630 €	706 €
(code)	(6035)	(6036)	(6037)	(6038)	(6039)
Nombre de buses	2	2	3	3	3

Soufflage par plénum à bouches de diffusion simple déflexion version B

Prix H.T.	439 €	487 €	621 €	756 €	944 €
(code)	(6045)	(6046)	(6047)	(6048)	(6049)

Soufflage par plénum à bouches de diffusion double déflexion version B

Prix H.T.	543 €	601 €	745 €	915 €	1 238 €
(code)	(7020)	(7021)	(7022)	(7023)	(7024)

Soufflage par départ de gaine avant version C

Prix H.T.	402 €	448 €	495 €	595 €	640 €
(code)	(6055)	(6056)	(6057)	(6058)	(6059)

Soufflage par départ de gaine latéral version D

Prix H.T.	357 €	374 €	431 €	473 €	504 €
(code)	(6065)	(6066)	(6067)	(6068)	(6069)

Générateurs livrés sans brûleur. Prévoir des brûleurs à tête courte. Tampon brûleur percé conformément à votre commande. Pour toute commande, préciser la tension d'alimentation du générateur et le type de brûleur. (Standard tri 400 V + N + T)

Caractéristiques techniques

Type	Puissance nominale en kW	Débit d'air en m³/h à 15°C+Δt	Δt	Pression en mm CE dispo	Moteur tri CV/kW	Débit d'air en m³/h à 15°C	Poids net kg
ACN 75	87	5 115	45°	15	1,5/1,1	4 410	340
ACN 100	125	6 925	50°	15	2/1,5	5 900	400
ACN 150	178	11 240	45°	15	4/3	9 770	610
ACN 200	268	15 170	50°	15	5,5/4	13 000	780
ACN 250	297	18 750	45°	15	5,5/4	16 290	920
ACN 300	363	22 550	45°	15	7,5/5,5	19 540	950
ACN 350	446	24 650	50°	15	10/7,5	21 000	1 090
ACN 450	583	31 440	50°	15	10/7,5	26 700	1 480
ACN 550	690	38 270	50°	15	15/11	32 600	1 620
ACN 650							
ACN 750							
ACN 850							
ACN 1 000							

NOUS CONSULTER



GÉNÉRATEURS INDUSTRIELS VERTICAUX

Type ACN (suite) :

ACN300	ACN350	ACN450	ACN550
8 237 €	9 511 €	12 716 €	14 900 €
(6522)	(6523)	(6524)	(6525)
363	446	583	690
19 540	21 000	26 700	32 600

Options soufflage ACN (suite) :

Soufflage version A

910 €	910 €	957 €	1 181 €
(6040)	(6041)	(6042)	(6043)
4	4	4	5

Soufflage simple déflexion version B

944 €	1 103 €	1 346 €	1 758 €
(6050)	(6051)	(6052)	(6053)

Soufflage double déflexion version B

1 238 €	1 398 €	1 498 €	1 952 €
(7025)	(7026)	(7027)	(7028)

Soufflage départ avant version C

640 €	744 €	832 €	912 €
(6060)	(6061)	(6062)	(6063)

Soufflage départ latéral version D

504 €	584 €	744 €	775 €
(6070)	(6071)	(6072)	(6073)

Dispositifs de soufflage

Buses orientables (version A)

Nombre de buses selon les modèles :

ACN 75 et 100	2 buses Ø 250
ACN 150	3 buses Ø 250
ACN 200 et 250	3 buses Ø 350
ACN 300/350/450	4 buses Ø 350
ACN 550 et 650	5 buses Ø 350
ACN 750	6 buses Ø 350
ACN 850	7 buses Ø 350

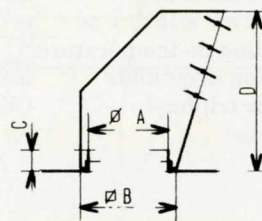

BUSE Ø	A	B	C	D
250	250	300	65	500
350	350	400	65	600

Départ type C

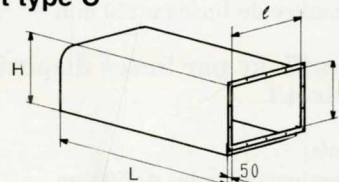

VERSIONS DE SOUFFLAGE

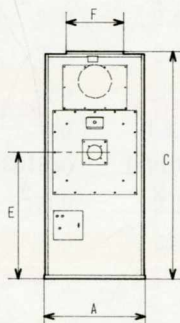
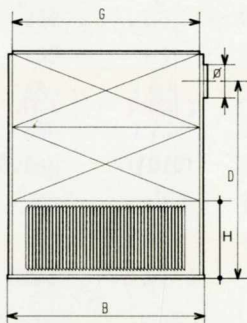
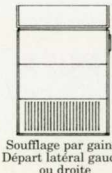
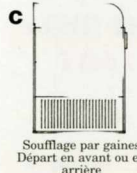
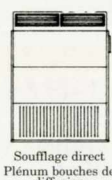
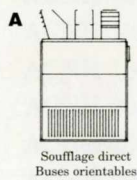

Les générateurs ACN 450 et plus sont livrés en 2 parties
la hauteur du caisson ventilation = H + 60

Type	A	B	C	D	E	F	G	H	Ø	H. totale Version A
ACN 75	860	1 020	1 935	1 655	1 030	480	918	643	200	2 470
ACN 100	860	1 270	1 935	1 655	1 030	480	1 168	643	200	2 470
ACN 150	1 060	1 280	2 400	2 135	1 340	600	1 178	775	250	3 035
ACN 200	1 060	1 680	2 400	2 135	1 340	600	1 578	775	250	3 035
ACN 250	1 060	2 080	2 400	2 085	1 340	600	1 978	775	350	3 035
ACN 300	1 060	2 080	2 400	2 085	1 340	600	1 978	775	350	3 035
ACN 350	1 060	2 450	2 400	2 085	1 340	600	2 348	775	350	3 035
ACN 450	1 320	2 340	3 000	2 623	1 630	750	2 200	876	400	3 600
ACN 550	1 320	2 640	3 000	2 623	1 630	750	2 500	876	400	3 600
ACN 650	1 496	2 936	3 530	3 068	1 860	750	2 800	1 000	500	4 130
ACN 750	1 496	3 436	3 580	3 118	1 910	750	3 300	1 050	500	4 180
ACN 850	1 496	3 836	3 580	3 118	1 910	750	3 700	1 050	500	4 180

Type	L	ℓ	h	H
ACN 75	924	494	358	458
ACN 100	1 174	494	458	558
ACN 150	1 184	609	405	505
ACN 200	1 584	709	505	605
ACN 250/300	1 984	709	605	705
ACN 350	2 354	709	805	905
ACN 450	2 204	859	805	900
ACN 550	2 504	859	885	985
ACN 650	2 804	859	885	985
ACN 750	3 304	859	1 000	1 100
ACN 850	3 704	859	1 150	1 250

Départ type D

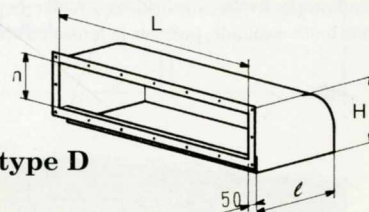

Type	L	ℓ	h	H
ACN 75	932	486	208	300
ACN 100	1 182	486	208	300
ACN 150	1 190	604	305	400
ACN 200	1 589	604	305	400
ACN 250/300	1 989	604	305	400
ACN 350	2 359	604	305	400
ACN 450	2 209	754	405	500
ACN 550	2 509	754	405	500
ACN 650	2 809	754	405	500
ACN 750	3 309	754	405	500
ACN 850	3 709	754	405	500

GÉNÉRATEURS INDUSTRIELS HORIZONTALS

Type ACNH à brûleur pulsé fuel ou gaz :

Modèle	ACNH75	ACNH100	ACNH150	ACNH200	ACNH250	ACNH300	ACNH350
Prix H.T. (code)	4 807 € (6529)	5 199 € (6530)	6 891 € (6531)	8 215 € (6532)	9 119 € (6533)	9 391 € (6534)	10 462 € (6535)

Caractéristiques techniques :

Puissance calorifique nominale	kW	87	125	178	268	297	363	446
Débit d'air à 15°C	m³/h	4 410	5 900	9 770	13 000	16 290	19 540	21 000
Débit d'air à 15°C + Δt	m³/h	5 115	6 925	11 240	15 170	18 750	22 550	24 650
Élévation de température	°C	45	50	45	50	45	45	50
Pression disponible	mmCE	15	15	15	15	15	15	15
Moteur triphasé	CV/kW	1,5/1,1	2/1,5	4/3	5,5/4	5,5/4	7,5/5,5	10/7,5
Poids net	Kg	380	440	670	840	980	1 010	1 150

Options pour les dispositifs de soufflage des ACNH :

Soufflage par buses disposition AH							
Prix H.T.	576 €	647 €	792 €	1 022 €	1 161 €	1 283 €	1 406 €
(code)	(6089)	(6090)	(6091)	(6092)	(6093)	(6094)	(6538)
Nombre de buses ø 250 mm		2	2	3	3	4	4

Soufflage par buses disposition BH							
Prix H.T.	576 €	647 €	792 €	1 022 €	1 161 €	1 283 €	1 406 €
(code)	(6095)	(6096)	(6097)	(6098)	(6099)	(6100)	(6539)
Nombre de buses ø 250 mm		2	2	3	3	4	4

Soufflage par buses disposition CH							
Prix H.T.	576 €	647 €	792 €	1 022 €	1 161 €	1 283 €	1 406 €
(code)	(6101)	(6102)	(6103)	(6104)	(6105)	(6106)	(6546)
Nombre de buses ø 250 mm		2	2	3	3	4	4

Soufflage par buses disposition DH							
Prix H.T.	682 €	755 €	895 €	1 161 €	1 291 €	1 417 €	1 543 €
(code)	(6107)	(6108)	(6109)	(6110)	(6111)	(6112)	(6547)
Nombre de buses ø 250 mm		3	3	2	2	-	-
Nombre de buses ø 350 mm		-	-	2	2	4	5

Générateurs livrés sans brûleur. Prévoir des brûleurs à tête courte. Tampon brûleur percé conformément à votre commande.
Pour toute commande, préciser la tension d'alimentation du générateur et le type de brûleur. (Standard Tri 400 V + N + T).



SCHÉMA DE PRINCIPLE

GÉNÉRATEURS INDUSTRIELS HORIZONTAUX

Encombremments

Type	A	B	C	D	E	F	G	Ø	Longueur Totale H
ACNH 75	860	1 020	1 935	1 655	1 030	480	918	200	2 505
ACNH 100	860	1 270	1 935	1 655	1 030	480	1 168	200	2 505
ACNH 150	1 060	1 280	2 400	2 135	1 340	600	1 178	250	2 970
ACNH 200	1 060	1 680	2 400	2 135	1 340	600	1 578	250	3 050
ACNH 250	1 060	2 080	2 400	2 085	1 340	600	1 978	350	3 050
ACNH 300	1 060	2 080	2 400	2 085	1 340	600	1 978	350	3 050
ACNH 350	1 060	2 450	2 400	2 085	1 340	600	2 348	350	3 050

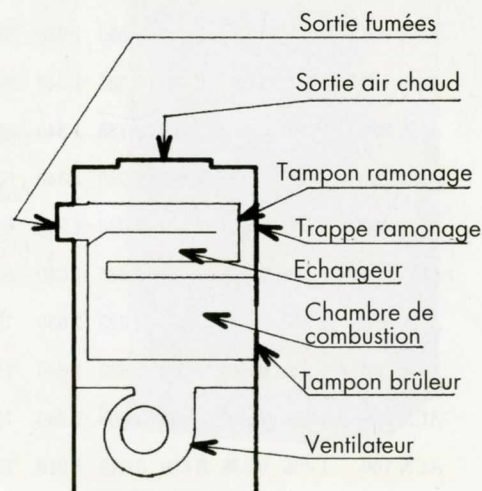
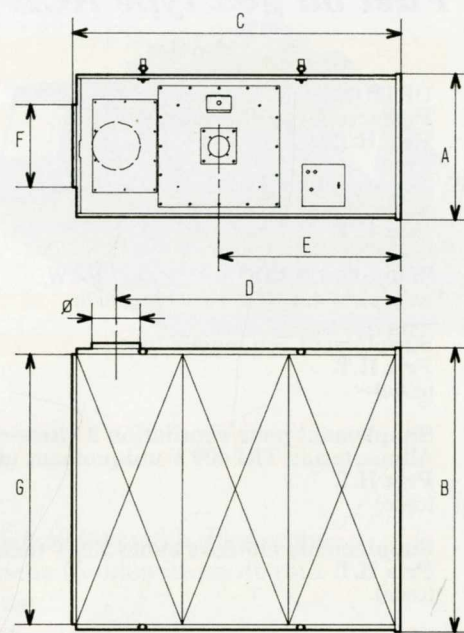

Générateur "couché gauche"

Disposition des buses de soufflage

Type	Disposition AH			Disposition BH		
	Nb	modèle Ø	positions	Nb	modèle Ø	position
ACNH 75	2	250	1.3	2	250	2.4
ACNH 100	2	250	1.3	2	250	2.4
ACNH 150	3	250	1.2.3	3	250	1.3.4
ACNH 200	3	350	1.2.3	3	350	1.3.4
ACNH 250	3	350	1.2.3	3	350	1.3.4
ACNH 300	4	350	1.3.4.5	4	350	1.2.3.4
ACNH 350	4	350	1.3.4.5	4	350	1.2.3.4

Type	Disposition CH			Disposition DH		
	Nb	modèle Ø	positions	Nb	modèle Ø	position
ACNH 75	2	250	2.5	3	250	2.4.5
ACNH 100	2	250	2.5	3	250	2.4.5
ACNH 150	3	250	1.3.5	4	250	1.3.4.5
ACNH 200	3	350	1.3.5	2+2	350/250	1.3/4.5
ACNH 250	3	350	1.3.5	2+2	350/250	1.3/4.5
ACNH 300	4	350	1.2.3.5	4	350	1.3.4.5
ACNH 350	4	350	1.2.3.5	5	350	1.2.3.4.5

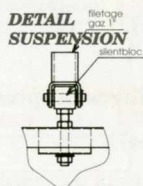
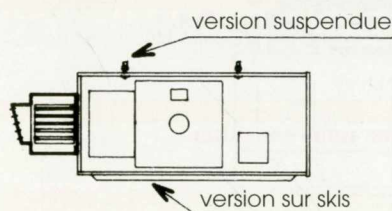
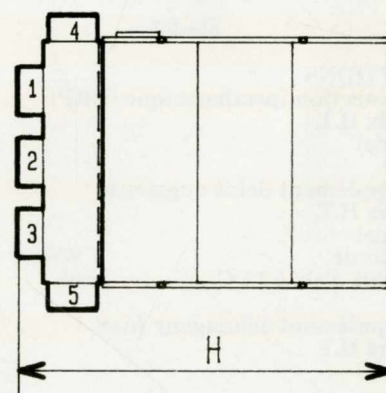

Fuel ou gaz type ACN verticaux et ACNH horizontaux :

Modèles	ACN75 ACNH75	ACN100 ACNH100	ACN150 ACNH150	ACN200 ACNH200	ACN250 ACNH250
OPTIONS					
Protection ipsothermique (ERP)					
Prix H.T. (code)	277 € (6113)	277 € (6114)	277 € (6075)	277 € (6116)	277 € (6117)
Supplément débit augmenté					
Prix H.T. (code)	125 € (6113)	66 € (6114)	231 € (6115)	492 € (6116)	196 € (6117)
Moteur	CV-kW	2-1,5	3-2,2	5,5-4	7,5-5,5
Débit d'air à 15°C	m³/h	6 000	8 100	12 000	16 260
Supplément échangeur Inox					
Prix H.T. (code)	437 € (7031)	619 € (7032)	885 € (7033)	1 325 € (7034)	1 781 € (7035)
Supplément pour ventilation 2 vitesses (1500/1000 tr/mn) pour débit standard					
Alimentation TRI 400 V uniquement (débits augmentés, nous consulter)					
Prix H.T. (code)	915 € (7051)	979 € (7052)	974 € (7053)	1 067 € (7054)	1 067 € (7055)
Suppléments moteurs mono 230 V (débits augmentés, nous consulter)					
Prix H.T. (code)	156 € (7061)	215 € (7062)	-	-	-
Supplément démarrage étoile triangle Appareil à débit standard					
Prix H.T. (code)	-	-	-	567 € (6123)	567 € (6123)
Supplément démarrage étoile triangle Appareil à débit augmenté					
Prix H.T. (code)	-	-	-	567 € (7063)	567 € (7063)
ACCESSOIRES					
Filtration : 85% gravimétrique pertes de charge 3,2 mm CE sur filtres propres					
Prix H.T. (code)	274 € (7041)	274 € (7042)	343 € (7043)	399 € (7044)	548 € (7045)
Extracteur monté et câblé en usine, sécurité incorporée - Adaptateur de cheminée					
nous consulter					

Fuel ou gaz ACN verticaux et ACNH horizontaux (suite) :

Modèles	ACN300 ACNH300	ACN350 ACNH350	ACN450	ACN550
OPTIONS				
Protection ipsothermique (ERP)				
Prix H.T. (code)	277 € (6075)	277 €	304 € (6076)	304 €
Supplément débit augmenté				
Prix H.T. (code)	705 € (6118)	455 € (6119)	1 347 € (7064)	2 613 € (7065)
Moteur	CV-kW	10-7,5	15-11	20-15
Débit d'air à 15°C	m³/h	24 300	28 000	35 000
Supplément échangeur Inox				
Prix H.T. (code)	1 781 € (7036)	2 185 € (7037)	2 478 € (7038)	2 994 € (7039)
Supplément pour ventilation 2 vitesses (1500/1000 tr/mn) pour débit standard				
Alimentation TRI 400 V uniquement (débits augmentés, nous consulter)				
Prix H.T. (code)	1 206 € (7056)	1 773 € (7057)	1 773 € (7058)	2 196 € (7059)
Supplément démarrage étoile triangle Appareil à débit standard				
Prix H.T. (code)	567 € (6123)	585 € (6124)	585 € (6124)	602 € (6013)
Supplément démarrage étoile triangle Appareil à débit augmenté				
Prix H.T. (code)	567 € (7063)	602 € (6014)	602 € (6014)	compris dans D.A.
ACCESSOIRES				
Filtration : 85% gravimétrique pertes de charge 3,2 mm CE sur filtres propres				
Prix H.T. (code)	548 € (7046)	640 € (7047)	nous consulter	nous consulter
Extracteur monté et câblé en usine, sécurité incorporée - Adaptateur de cheminée				
nous consulter				

Utilisation

Les Destratificateurs permettent d'abaisser la température sous toiture des locaux pénalisés par une stratification importante.

Avantages

- ✓ Equilibrage de la température au sol.
- ✓ Amélioration du confort par diffusion douce et homogène de l'air.
- ✓ Réduction de la consommation énergétique.
- ✓ Installation simple.



Description

Les Destratificateurs ACTIV'AIR sont disponibles en 3 modèles de 3 800 à 10 000 m³/h. Ils se composent d'un groupe motoventilateur à ventilation hélicoïdale très silencieux (faible vitesse de rotation), associé à une double déflexion assurée par des ventelles réglables.

Régulation : ils sont équipés en série d'un thermostat réglable.

Installation

Dans des locaux de moyenne à très grande hauteur, ils sont suspendus par l'intermédiaire de 4 points d'accrochage (Ø 10).

Caractéristiques techniques :

Type		40	60	100
Prix H.T.		546 €	619 €	1 165 €
(code)		(DE001)	(DE002)	(DE003)
Débit d'air	m ³ /h	3800	5800	10 000
Portée de soufflage (1)	m	8	10	12
Niveau sonore (2)	dB(A)	46	49	52
Vitesse de rotation	tr/min	930	930	950
Diamètre hélice	mm	406	508	650
Puissance absorbée	W	165	220	620
Tension d'alimentation	V mono	230	230	230
Poids	Kg	17	20	43
Encombresments				
A	mm	560	630	840
B	mm	580	600	800
C	mm	430	430	490
D	mm	340	410	740

- (1) Vitesse finale de l'air 2 m/s.
(2) Distance 5 m, champ libre.

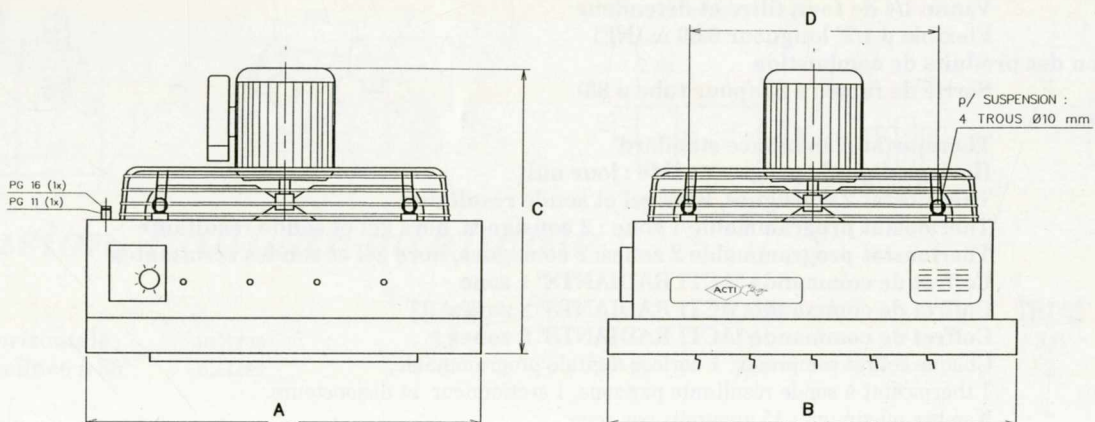



Radiants sombres tubes "épingles" type TRA

Code	Modèles	Puissances PCS/PCI	PRIX HT
TR001	TRA 22 Gaz Naturel	22/21 kW	1 151 €
TR002	TRA 22 Gaz Propane	22/21 kW	1 151 €
TR003	TRA 33 Gaz Naturel	33/30 kW	1 443 €
TR004	TRA 33 Gaz Propane	33/30 kW	1 443 €

Accessoires pour TRA :

Code	Désignations	PRIX HT
TR101	Kit accrochage pour TRA 22 et 33	36 €
TR103	Lot de 2 supports muraux pour TRA 22 et 33	92 €
TR105	Grille de protection ballons pour TRA 22	262 €
TR106	Grille de protection ballons pour TRA 33	288 €

Radiant sombre tube "Linéaire" type TRL

Code	Modèles	Puissances PCS/PCI	PRIX HT
TR005	TRL 22 Gaz Naturel	22/21 kW	1 216 €
TR006	TRL 22 Gaz Propane	22/21 kW	1 216 €

Options et accessoires pour TRL :

Code	Désignations	PRIX HT
TR102	Kit accrochage pour TRL 22	87 €
TR104	Lot de 4 supports muraux pour TRL 22	195 €
TR107	Grille de protection ballons pour TRL 22	394 €

Accessoires TRA et TRL :

Code	Désignations	PRIX HT
Raccordement et détente GAZ pour installations industrielles		
OP034	Kit vanne 1/4 de tour + filtre 1/2"	27 €
OP036	Kit Gaz Naturel 300/20 mbar 1/2" : Vanne, filtre et détendeur	66 €
OP038	Kit Gaz Propane 1,5 bar/37 mbar 1/2" : Vanne, filtre et détendeur.	66 €
OP065	Flexible ø 1/2" longueur 0,50 m	35 €
Raccordement et détente GAZ pour installations en E.R.P.		
OP035	Kit vanne 1/4 de tour + filtre 1/2" (Agrément Ministériel)	35 €
OP037	Kit Gaz Naturel 300/20 mbar 1/2" (Agrément Ministériel) Vanne 1/4 de tour, filtre et détendeur	91 €
OP039	Kit Gaz Propane 1,5 bar/37 mbar 1/2" (Agrément Ministériel) Vanne 1/4 de tour, filtre et détendeur	91 €
OP067	Flexible ø 1/2" longueur 0,50 m (NF)	77 €
Evacuation des produits de combustion		
TR109	Sortie de fumée ø 89 (pour tube ø 83)	32 €
Régulation		
OP053	Thermostat d'ambiance standard	24 €
OP059	Horloge digitale programmable : jour nuit	219 €
OP054	Thermostat 2 consignes, hors gel et sonde résultante	236 €
OP055	Thermostat programmable 1 zone : 2 consignes, hors gel et sonde résultante	324 €
OP056	Thermostat programmable 2 zones: 2 consignes, hors gel et sondes résultantes	463 €
OP060	Coffret de commande "ACTI RADIANTS" 1 zone	851 €
OP061	Coffret de commande "ACTI RADIANTS" 2 zones	1 199 €
OP062	Coffret de commande "ACTI RADIANTS" 3 zones	1 496 €

Chaque coffret comprend : 1 horloge digitale programmable,
1 thermostat à sonde résultante par zone, 1 sectionneur et disjoncteurs.
Nombre maximum : 15 appareils par zone.

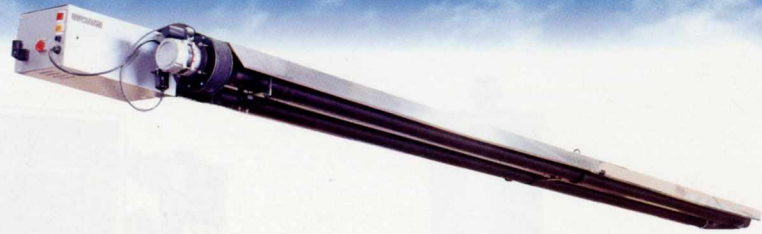

Caractéristiques techniques :

		TUBES ÉPINGLES		TUBES LINÉAIRES
Modèle		TRA 22	TRA 33	TRL22
Puissance	kW PCS/PCI	22/21	33/30	22/21
Catégorie gaz		II2Er3+	II2Er3+	II2Er3+
Pression d'alimentation				
• G20 Naturel Lacq/G25 Naturel Groningue	mbar	20/25	20/25	20/25
• G30 Butane / G31 Propane		28-30/37	28-30/37	28-30/37
Débit de gaz				
• Gaz Naturel Lacq (G20)	m³/h	2,22	3,17	2,22
• Gaz Naturel Groningue	m³/h	2,58	3,68	2,58
• Gaz Butane (G30)	g/h	1640	2340	1640
• Gaz Propane (G31)	g/h	1640	2340	1640
Raccordement électrique				
		230/240 V - 50 Hz -mono	230/240 V - 50 Hz -mono	230/240 V - 50 Hz -mono
Raccordement gaz				
	pouces	ø1/2	ø1/2	ø1/2
Raccordement cheminée (option)				
	mm	ø89	ø89	ø89
Poids				
	Kg	90	130	90

Encombrement :

Modèle		A	B	C	D	E	F
TRA 22	mm	5000	4550	540	2150	2050	507
TRA 33	mm	5800	5350	555	2400	2500	528
TRL 22	mm	9500	8840	523	2880	2245	507

TRA 22-33

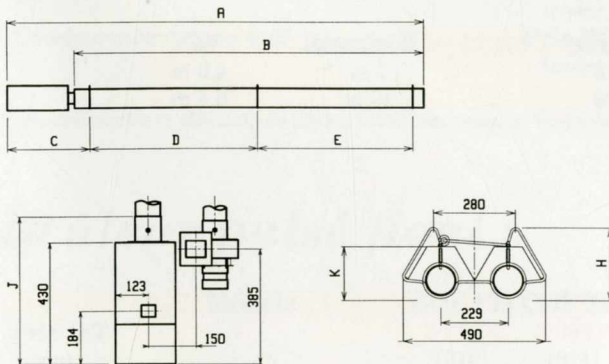

TRL 22

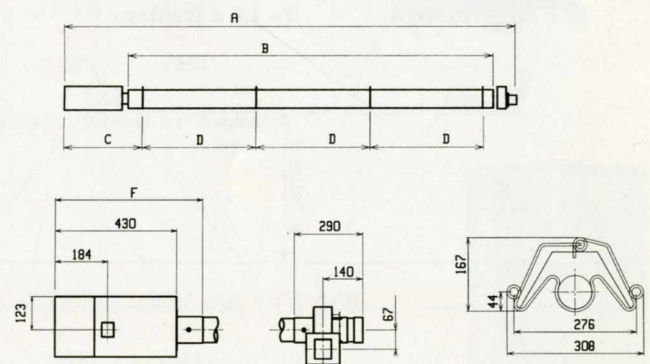

Suspension, hauteur minimale :

Modèle		TRA 22	TRA 33	TRL22
Position horizontale	mètres	3,6	4,5	3,6
Position inclinée à 35°	mètres	3	3,5	3



Code	Modèles	Puissance	Prix H.T.
345	SRP15 Gaz Naturel	15,20/13,60 kW	1 204 €
346	SRP15 Gaz Propane	15,00/13,50 kW	1 204 €
348	SRP30 Gaz Naturel	30,40/27,20 kW	1 582 €
349	SRP30 Gaz Propane	30,00/27,00 kW	1 582 €

Options et Accessoires

Code	Désignations	PRIX H.T.
Raccordement et détente GAZ pour installations industrielles		
0P034	Vanne 1/4 de tour + filtre 1/2"	27 €
0P036	Kit Gaz Naturel 300/20 mbar 1/2" : Vanne, filtre et détendeur	66 €
0P038	Kit Gaz Propane 1,5 bar/37 mbar 1/2" : Vanne, filtre et détendeur	66 €
0P065	Flexible ø 1/2" longueur 0,50 m	35 €
Régulation		
0P053	Thermostat d'ambiance standard	24 €
0P059	Horloge digitale programmable : jour nuit	219 €
0P054	Thermostat 2 consignes, hors gel et sonde résultante	236 €
0P055	Thermostat programmable 1 zone : 2 consignes, hors gel et sonde résultante	324 €
0P056	Thermostat programmable 2 zones: 2 consignes, hors gel et sondes résultantes	463 €
0P060	Coffret de commande "ACTI RADIANTS" 1 zone	851 €
0P061	Coffret de commande "ACTI RADIANTS" 2 zones	1 199 €
0P062	Coffret de commande "ACTI RADIANTS" 3 zones	1 496 €

Chaque coffret comprend : 1 horloge digitale programmable,
1 thermostat à sonde résultante par zone, 1 sectionneur et disjoncteurs.
Nombre d'appareil maxi par zone : 15.

Détermination de la surface rayonnée
en fonction de la hauteur d'installation de
l'appareil (montage horizontal)

$$X = 2,1 \times \text{Hauteur} \quad - \quad Y = 1,6 \times \text{Hauteur}$$

hauteur minimum d'installation :

Modèle	Horizontal	45°
SRP15	7 m	4,9 m
SRP30	10 m	6,4 m

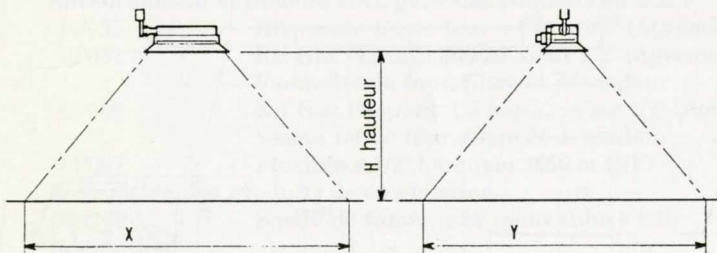

Encombrement :

Modèle		H	L	l	Poids (kg)
SRP15	mm	325	895	435	11
SRP30	mm	325	1425	435	24

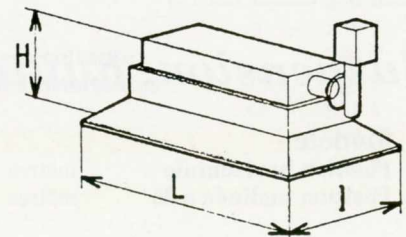

Gamme tertiaire Brûleur Gaz Atmosphérique :

Modèle JL		500	600	700
Prix H.T.		1 938 €	2 310 €	3 038 €
(code)		(802)	(983)	(984)
Puissance utile	kW	12,2	13,9	16,6
Capacité utile	litre	178	265	355
Hauteur totale	mm	1685	1585	1780
Diamètre de la cuve	mm	520	645	675
Diamètre sortie de fumées	mm	100	130	130
Poids à vide	kg	88	153	178

Modèle JL-N		900	1100	1200	1300	1500	1800	2000
Prix H.T.		4 433 €	4 832 €	5 923 €	6 177 €	6 878 €	8 232 €	9 055 €
(code)		(1260)	(1261)	(1262)	(1263)	(1264)	(1265)	(1246)
Puissance utile	kW	32,3	42,8	49,6	65,4	73,5	94,6	112
Capacité utile	litre	309	357	298	335	278	253	252
Hauteur totale	mm	1900	2105	1900	2105	2010	2085	2085
Diamètre de la cuve	mm	710	710	710	710	710	710	710
Diamètre sortie de fumées	mm	150	150	180	180	225	225	225
Poids à vide	kg	210	240	225	255	270	320	330

Compris : Coupe tirage, soupape de sécurité et pochette de gaz propane



Gaz à Ventouse :

Modèle JL-V		800	1100	1300
Prix H.T.		5 253 €	5 875 €	7 345 €
(code)		(1270)	(1271)	(1272)
Puissance utile	kW	29,00	41,00	68,00
Capacité utile	litre	309	298	253
Hauteur totale	mm	1995	1995	2020
Diamètre de la cuve	mm	710	710	710
Diamètre sortie de fumées	mm	80/125	100/150	130/200
Poids à vide	kg	270	290	350
Tube concentrique liaison appareil / ventouse longueur 0,50 m	Prix H.T.	54 €	64 €	90 €
(code)		(1280)	(1285)	(1290)
Tube concentrique liaison appareil / ventouse longueur 1 m	Prix H.T.	68 €	83 €	114 €
(code)		(1281)	(1286)	(1291)
Tube concentrique liaison appareil / ventouse longueur 1,50 m	Prix H.T.	87 €	116 €	149 €
(code)		(1282)	(1287)	(1292)
Coude concentrique à 90 °	Prix H.T.	73 €	81 €	124 €
(code)		(1283)	(1288)	(1293)
Coude concentrique à 45 °	Prix H.T.	57 €	76 €	98 €
(code)		(1284)	(1289)	(1294)

Ventouse murale et éléments de liaison standards compris. Ventouse toiture sur demande à préciser à la commande.



Brûleur pulsé fioul :

Modèle		COF 199	COF 245	COF 315	COF 385	COF 455	COF 700
Prix H.T.		3 725 €	3 989 €	4 780 €	4 941 €	5 235 €	6 117 €
(code)		(910)	(911)	(912)	(913)	(914)	(915)
Puissance utile	kW	47	58	74	90	107	164
Capacité utile	litre	320	320	320	290	290	260
Hauteur totale	mm	1986	1986	1986	1873	1873	2011
Diamètre de la cuve	mm	705	705	705	705	743	743
Diamètre sortie de fumées	mm	153	203	203	203	203	254
Poids à vide	kg	260	260	265	290	290	330

Livré avec plaque foyer sans brûleur.





Air Chaud Technique Industrielle
Plateau du Gua - B.P. 17 - 12110 AUBIN
Tél. : 05 65 63 09 00 - Fax : 05 65 63 00 93
email : acti@acti-gaz.com